

---

# Verdrahtungskomponenten OsiSense XZ

## Katalog



Simply easy!™



**Parallelverkabelung**

**Klassische Verdrahtung**

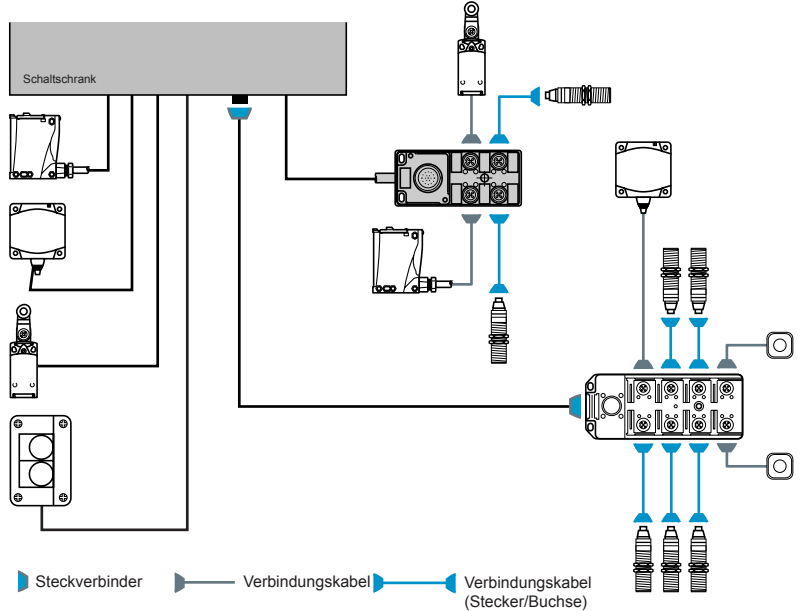

**Busverkabelung**

**Anschluss am AS-Interface**

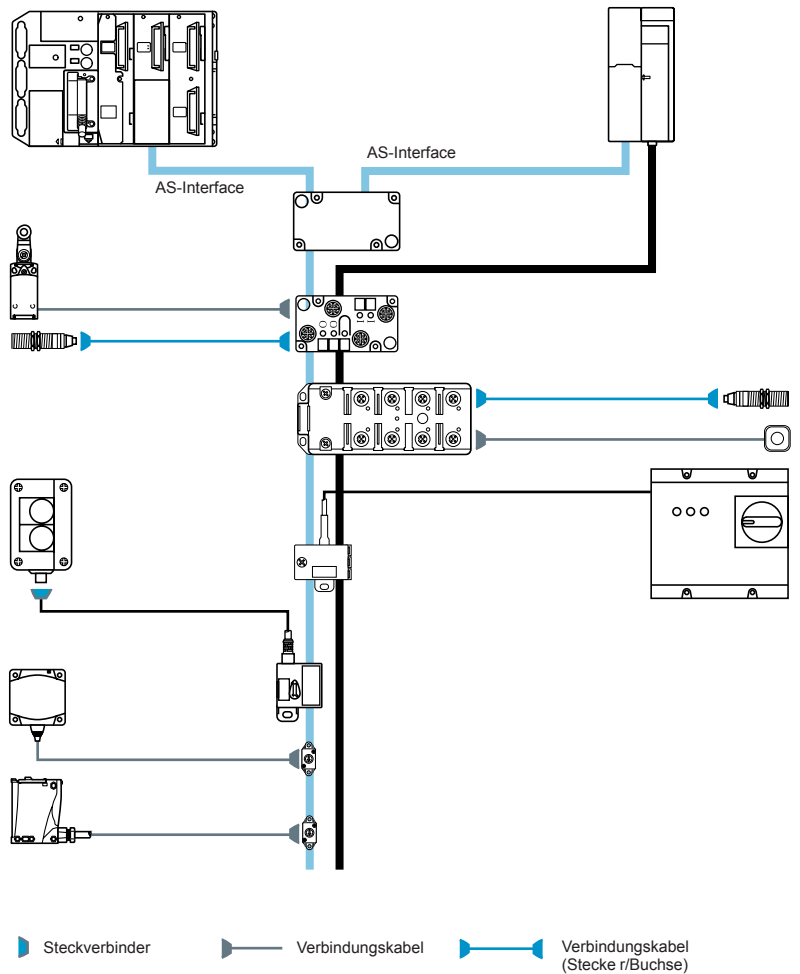

## Verdrahtungs- komponenten

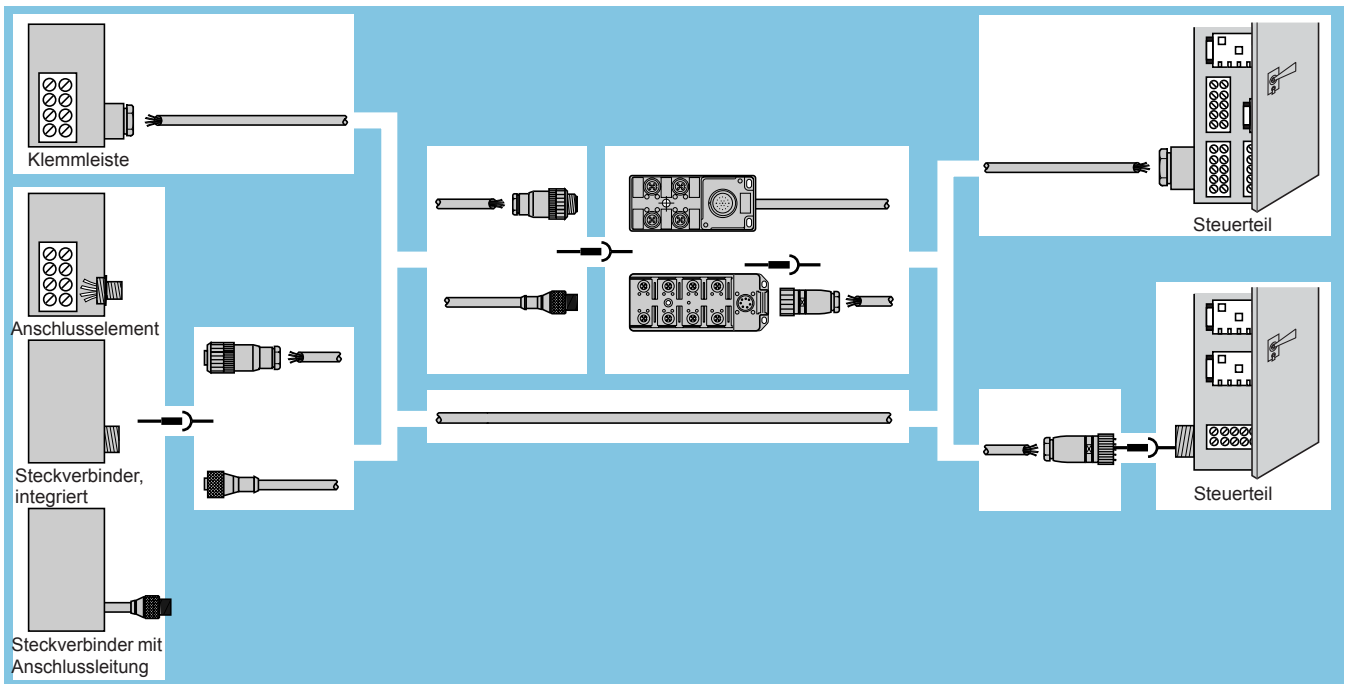
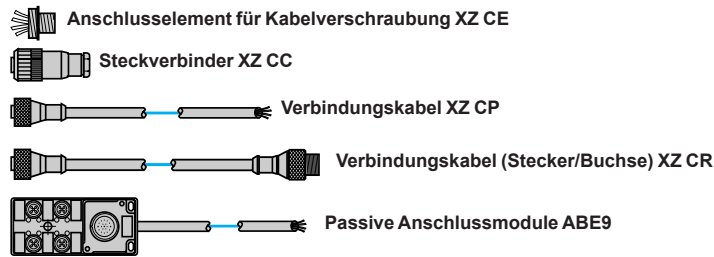

### Anschlussbeispiel

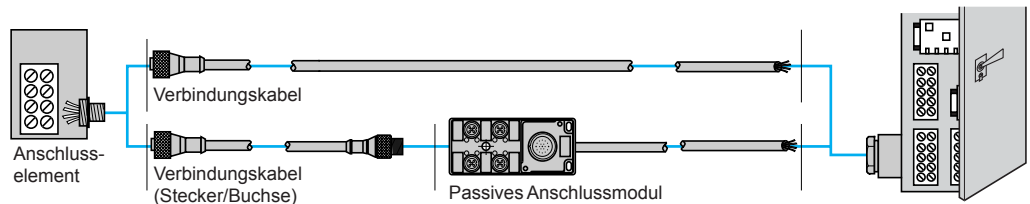

## Technische Daten

Kabeltyp		Verbindungskabel	Kabel XZ CB4L●●●●	Kabel für die Lebensmittelindustrie
Umgebungstemperatur	Betrieb °C	- 35...+ 90		- 25... + 95
	Lagerung °C	- 35...+ 100	- 40...+ 100	- 25... + 95
Farbe		Mattschwarz		
Werkstoff	Mantel	PUR/PVC	PvR (PVC/NBR)	PVC
	Leiterisolierung	PVC		PVC
Fertigung		Ohne Silikon und ohne Formtrennmittel		
Bemessungsspannung	V	320 gemäß DIN VDE 0110 (III/3)	300	~ 250 --- 300
Isolationsspannung	kV	2,5	2 gemäß NF C 32-201-1	3
Reaktion auf Feuer		C2 gemäß NF C 32-070	C2 gemäß NF C 32-070	C2 gemäß NF C 32-070
Umgebungsbeständigkeit		Beständig gegenüber emulgierbaren und vollsynthetischen Ölen bei 90° C		Beständig gegenüber Lösungs- und Reinigungsmitteln
Biegeradius		Dynamisch: 15 x Außendurchmesser Statisch: 10 x Außendurchmesser	R min. = 3 x Außendurchmesser	Statisch: 10 x Außendurchmesser
Zugfestigkeit	N/mm <sup>2</sup>	20...45	10...35	11
Festigkeit		80 +/- 5 Shore A	70 +/- 5 Shore A	80 +/- 5 Shore A

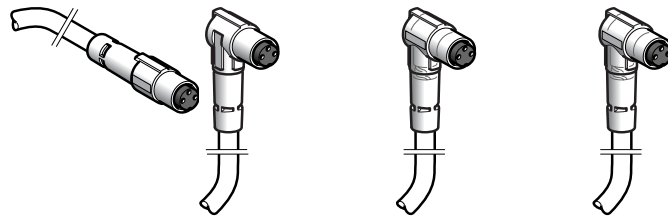

<b>Ausführung</b>	Buchse, Ø 8 mm, gerade	Buchse, Ø 8 mm, abgewinkelt	Buchse, Ø 8 mm, abgewinkelt mit LEDs PNP	Buchse, Ø 8 mm, abgewinkelt mit LEDs NPN
-------------------	------------------------	-----------------------------	------------------------------------------	------------------------------------------

<b>Anzahl Kontakte</b>	3
------------------------	---

<b>Bestelldaten</b>					
<b>Kabel aus PUR</b> (s. Seite 8)	L = 2 m	<b>XZ CP0166L2</b>	<b>XZ CP0266L2</b>	<b>XZ CP0366L2</b>	<b>XZ CP0466L2</b>
	L = 5 m	<b>XZ CP0166L5</b>	<b>XZ CP0266L5</b>	<b>XZ CP0366L5</b>	<b>XZ CP0466L5</b>
	L = 10 m	<b>XZ CP0166L10</b>	<b>XZ CP0266L10</b>	<b>XZ CP0366L10</b>	<b>XZ CP0466L10</b>

<b>Gewicht (kg)</b>	0,050 (L = 2 m), 0,110 (L = 5 m), 0,215 (L = 10 m)
---------------------	----------------------------------------------------------

<b>Technische Daten</b>			
<b>Zulassungen</b>	UL	UL	
<b>Schutzart</b>	Steckanschluss (1)	Steckanschluss (1)	
<b>Schutzart</b>	IP 67 (bei korrekter Steckverbindung)	IP 65 (bei korrekter Steckverbindung)	
<b>Umgebungstemperatur</b>	Statisch	-35...+90 °C	-35...+90 °C
	Dynamisch	-5...+90 °C	-5...+90 °C
<b>Anschluss</b>	Leitungsdurchmesser 5,2 mm, Leiterquerschnitt: 3 x 0,34 mm <sup>2</sup>		Leitungsdurchmesser 5,2 mm, Leiterquerschnitt: 3 x 0,34 mm <sup>2</sup>
<b>Funktionsanzeige mit LED</b>	-		2 LEDs PNP   2 LEDs NPN
<b>Bemessungsspannung</b>	~ 60 V, --- 75 V		--- 10...30 V
<b>Bemessungsstrom</b>	4 A		4 A
<b>Isolationswiderstand</b>	> 10 <sup>9</sup> Ω		> 10 <sup>9</sup> Ω
<b>Widerstand der Kontakte</b>	≤ 5 mΩ		≤ 5 mΩ

<b>Abmessungen</b>		
<b>XZ CP0166L●</b>	<b>XZ CP0266L●</b>	<b>XZ CP0366L●, XZ CP0466L●</b>

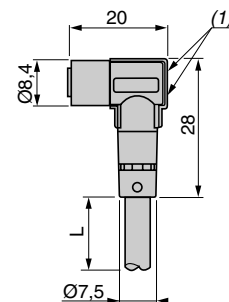
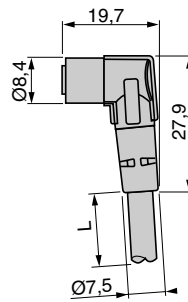
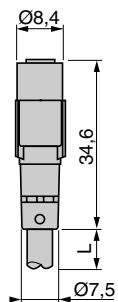

(1) 2 LEDs begrenzt auf --- 10...30 V max.  
L = 2, 5 oder 10 m

### Anschlüsse

<b>XZ CP0166L●</b>	<b>Anschluss der LEDs</b>	<b>XZ CP0466L●</b>
--------------------	---------------------------	--------------------

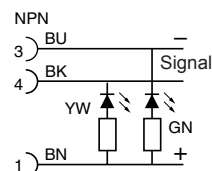
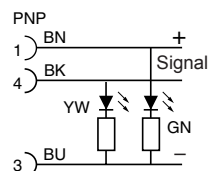
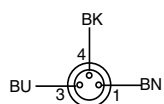

(1) Steckanschluss ohne Verrastung.

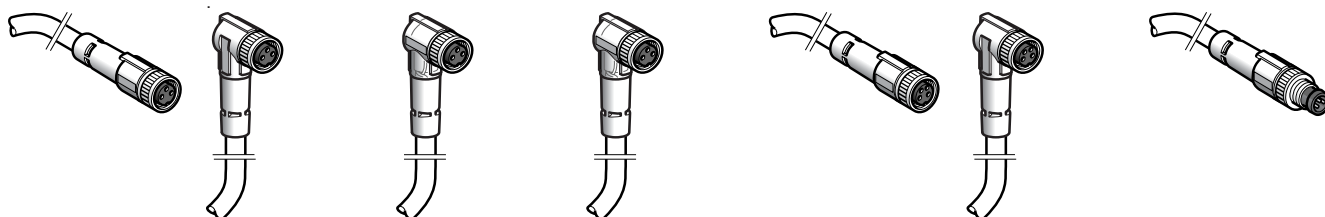

Buchse, M8, gerade	Buchse, M8, abgewinkelt	Buchse, M8, abgewinkelt mit LEDs PNP	Buchse, M8, abgewinkelt mit LEDs NPN	Buchse, M8, gerade	Buchse, M8, abgewinkelt	Stecker, M8, gerade
3				4		3

<b>XZ CP0566L2</b>	<b>XZ CP0666L2</b>	<b>XZ CP0766L2</b>	<b>XZ CP0866L2</b>	<b>XZ CP0941L2</b>	<b>XZ CP1041L2</b>	<b>XZ CP2737L05</b>
<b>XZ CP0566L5</b>	<b>XZ CP0666L5</b>	<b>XZ CP0766L5</b>	<b>XZ CP0866L5</b>	<b>XZ CP0941L5</b>	<b>XZ CP1041L5</b>	<b>XZ CP2737L1</b>
<b>XZ CP0566L10</b>	<b>XZ CP0666L10</b>	<b>XZ CP0766L10</b>	<b>XZ CP0866L10</b>	<b>XZ CP0941L10</b>	<b>XZ CP1041L10</b>	<b>XZ CP2737L2</b>

0,060 (L = 2 m), 0,120 (L = 5 m), 0,225 (L = 10 m)				0,080 (L = 2 m), 0,180 (L = 5 m), 0,360 (L = 10 m)		0,030 (L = 0,5 m), 0,050 (L = 1 m), 0,080 (L = 2 m)
----------------------------------------------------------	--	--	--	----------------------------------------------------------	--	-----------------------------------------------------------

UL	UL	UL	UL
Schraubanschluss (Metall-Spannring)	Schraubanschluss (Metall-Spannring)	Schraubanschluss (Metall-Spannring)	Schraub-/Steckanschl. (Metall-Spannring)
IP 67 (bei korrektem Schraubanschluss)	IP 67 (bei korrektem Schraubanschluss)	IP 67 (bei korrektem Schraubanschluss)	IP 67 (bei korrektem Schraubanschluss)
-35...+90 °C	-35...+90 °C	-35...+90 °C	-35...+90 °C
-5...+90 °C	-5...+90 °C	-5...+90 °C	-5...+90 °C
Leitungsdurchmesser 5,2 mm, Leiterquerschnitt: 3 x 0,34 mm <sup>2</sup>	Leitungsdurchmesser 5,2 mm, Leiterquerschnitt: 3 x 0,34 mm <sup>2</sup>	Leitungsdurchmesser 5,2 mm, Leiterquerschnitt: 4 x 0,34 mm <sup>2</sup>	Leitung Ø 5,2 mm, Leiterquerschnitt: 3 x 0,34 mm <sup>2</sup>
-	2 LEDs PNP	2 LEDs NPN	-
~ 60 V, ~ 75 V	~ 10...30 V	~ 60 V, ~ 75 V	~ 60 V, ~ 75 V
4 A	4 A	4 A	4 A
> 10 <sup>9</sup> Ω	> 10 <sup>9</sup> Ω	> 10 <sup>9</sup> Ω	> 10 <sup>9</sup> Ω
≤ 5 mΩ	≤ 5 mΩ	≤ 5 mΩ	≤ 5 mΩ

<b>XZ CP0566L●</b>	<b>XZ CP0666L●</b>	<b>XZ CP0766L●, XZ CP0866L●</b>	<b>XZ CP0941L●</b>	<b>XZ CP1041L●</b>	<b>XZ CP2737L●</b>
--------------------	--------------------	---------------------------------	--------------------	--------------------	--------------------

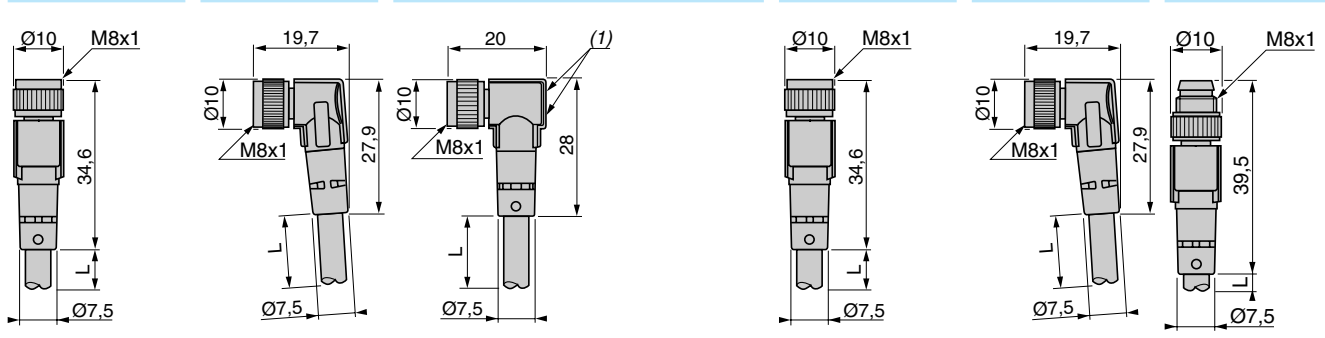

(1) 2 LEDs begrenzt auf ~ 10...30 V max.

L = 2, 5 oder 10 m L = 0,5, 1 oder 2 m

<b>Anschluß der LEDs</b>				
<b>XZ CP0●66L●</b>	<b>XZ CP0766L●</b>	<b>XZ CP0866L●</b>	<b>XZ CP●●41L●</b>	<b>XZ CP2737L●</b>

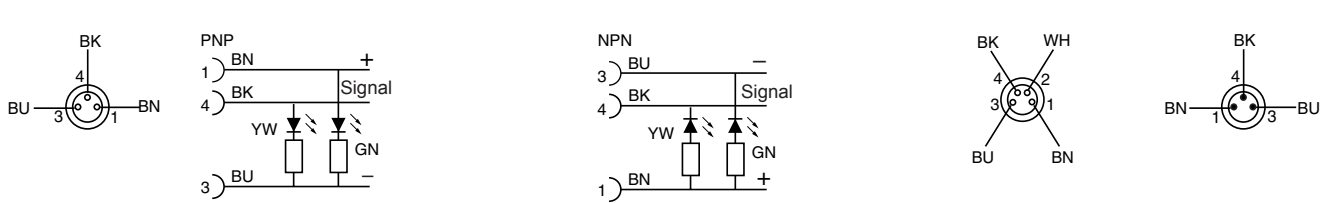

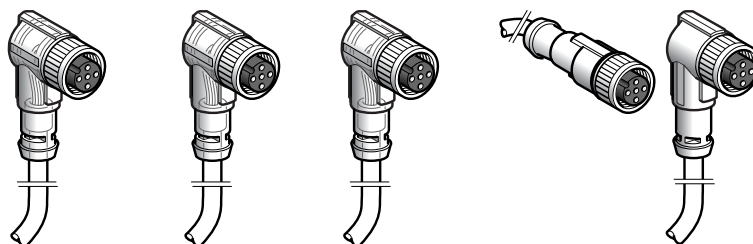

<b>Ausführung</b>		Buchse, M12, abgewinkelt mit LEDs	Buchse, M12, abgewinkelt mit LEDs	Buchse, M12, abgewinkelt mit LEDs	Buchse, M12, gerade	Buchse, M12, abgewinkelt
<b>Anzahl Kontakte</b>		3	3	3	4	4
<b>Bestelldaten</b>						
<b>Kabel aus PUR</b> (s. Seite 7)	L = 0,5 m	-				
	L = 1 m	-				
	L = 2 m	XZ CP2540L2	XZ CP1340L2	XZ CP1440L2	XZ CP1141L2	XZ CP1241L2
	L = 5 m	XZ CP2540L5	XZ CP1340L5	XZ CP1440L5	XZ CP1141L5	XZ CP1241L5
	L = 10 m	XZ CP2540L10	XZ CP1340L10	XZ CP1440L10	XZ CP1141L10	XZ CP1241L10
<b>Gewicht (kg)</b>		0,080 (L = 2 m), 0,180 (L = 5 m), 0,350 (L = 10 m)			0,090 (L = 2 m), 0,190 (L = 5 m), 0,370 (L = 10 m)	

<b>Technische Daten</b>						
<b>Zulassungen</b>		UL			UL	
<b>Anschlussart</b>		Schraubanschluss (Edelstahl-Spannung)	Schraubanschluss (Metall-Spannung)	Schraubanschluss (Metall-Spannung)		
<b>Schutzart</b>		IP 67 (bei korrektem Schraubanschluss)			IP 67 (bei korrektem Schraubanschluss)	
<b>Umgebungstemperatur</b>	Statisch	-35...+90 °C			-35...+90 °C	
	Dynamisch	-5...+90 °C			-5...+90 °C	
<b>Anschluss</b>		Leitungsdurchmesser 5,2 mm, Leiterquerschnitt: 3 x 0,34 mm <sup>2</sup>			Leitungsdurchmesser 5,2 mm, Leiterquerschnitt: 4 x 0,34 mm <sup>2</sup>	
<b>Funktionsanzeige mit LED</b>		2 LEDs PNP	2 LEDs PNP	2 LEDs NPN	-	
<b>Bemessungsspannung</b>		~ 10...30 V			~ 250 V, ~ 300 V	
<b>Bemessungsstrom</b>		4 A			4 A	
<b>Isolationswiderstand</b>		> 10 <sup>9</sup> Ω			> 10 <sup>9</sup> Ω	
<b>Widerstand der Kontakte</b>		≤ 5 mΩ			≤ 5 mΩ	

**Abmessungen**

XZ CP2540L, XZ CP1340L, XZ CP1440L      XZ CP1141L      XZ CP1241L

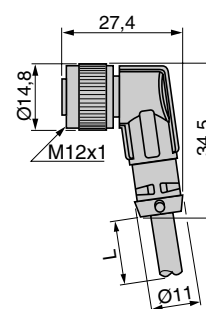
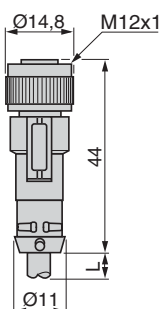
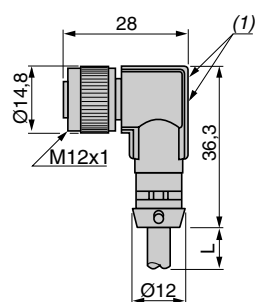

(1) 2 LEDs begrenzt auf ~ 10...30 V max.  
L = 2, 5 oder 10 m

**Anschlüsse**

**Anschluss der LEDs**

XZ CP2540L, XZ CP140L      XZ CP2540L, XZ CP1340L      XZ CP1440L      XZ CP141L

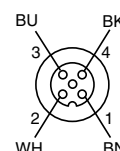
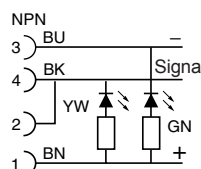
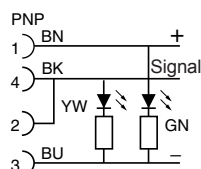
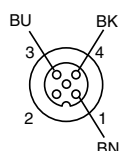

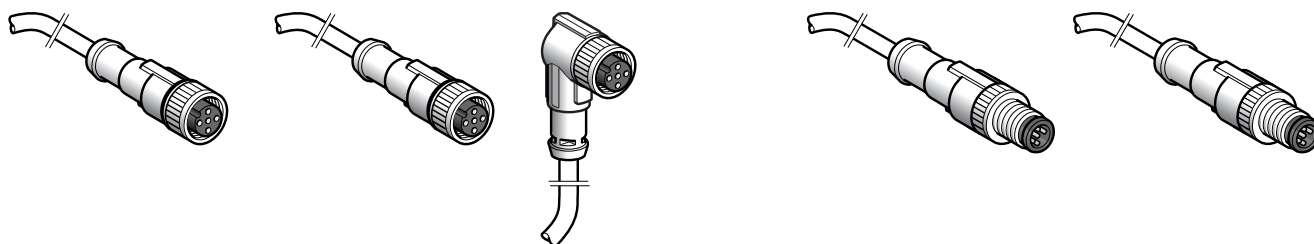

Buchse, M12, gerade	Buchse, M12, gerade	Buchse, M12, abgewinkelt	Stecker, M12, gerade	Stecker, M12, gerade
4	5	5	4	5
-			<b>XZ CP1541L05</b>	<b>XZ CP1564L05</b>
-			<b>XZ CP1541L1</b>	<b>XZ CP1564L1</b>
<b>XZ CP1169L2</b>	<b>XZ CP1164L2</b>	<b>XZ CP1264L2</b>	<b>XZ CP1541L2</b>	<b>XZ CP1564L2</b>
<b>XZ CP1169L5</b>	<b>XZ CP1164L5</b>	<b>XZ CP1264L5</b>	-	
<b>XZ CP1169L10</b>	<b>XZ CP1164L10</b>	<b>XZ CP1264L10</b>	-	
0,105 (L = 2 m), 0,260 (L = 5 m), 0,500 (L = 10 m)	0,115 (L = 2 m), 0,270 (L = 5 m), 0,520 (L = 10 m)		0,030 (L = 0,5 m), 0,050 (L = 1 m), 0,085 (L = 2 m)	0,040 (L = 0,5 m), 0,065 (L = 1 m), 0,115 (L = 2 m)
UL		UL		
Schraubanschluss (Metall-Spannring)		Schraubanschluss (Metall-Spannring)		
IP 67 (bei korrektem Schraubanschluss)		IP 67 (bei korrektem Schraubanschluss)		
- 35...+ 90 °C		- 35...+ 90 °C		
- 5...+ 90 °C		- 5...+ 90 °C		
Leitungsdurchmesser 5,7 mm, Leiterquerschnitt: 4 x 0,34 mm <sup>2</sup>	Leitungsdurchmesser 5,9 mm, Leiterquerschnitt: 5 x 0,34 mm <sup>2</sup>	Leitungsdurchmesser 5,2 mm, Leiterquerschnitt: 4 x 0,34 mm <sup>2</sup>	Leitungsdurchmesser 5,9 mm, Leiterquerschnitt: 4 x 0,34 mm <sup>2</sup> + 1 x 0,5 mm <sup>2</sup>	
-	-	-	-	
~ 250 V, --- 300 V	~ 30 V, --- 36 V	~ 250 V, --- 300 V	~ 30 V, --- 36 V	
4 A	4 A	4 A	4 A	
> 10 <sup>9</sup> Ω	> 10 <sup>9</sup> Ω	> 10 <sup>9</sup> Ω	> 10 <sup>9</sup> Ω	
≤ 5 mΩ	≤ 5 mΩ	≤ 5 mΩ	≤ 5 mΩ	

**XZ CP1169L, XZ CP1164L**

**XZ CP1264L**

**XZ CP1541L, XZ CP1564L**

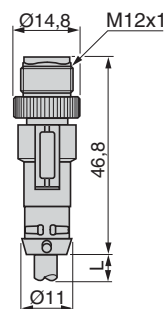
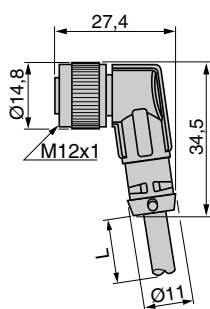
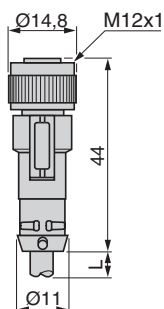

L = 2, 5 oder 10 m

L = 0,5, 1 oder 2 m

**XZ CP1169L**

**XZ CP1564L**

**XZ CP1541L**

**XZ CP1564L**

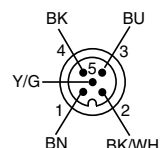
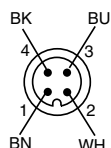
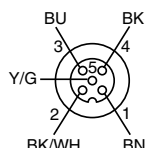
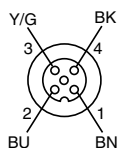

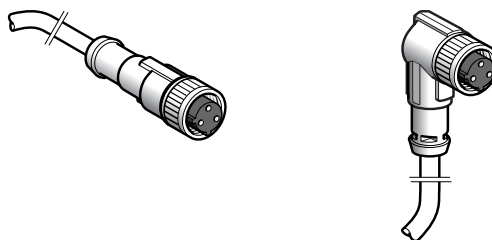

<b>Ausführung</b>	Buchse, 1/2" 20UNF, gerade	Buchse, 1/2" 20UNF, abgewinkelt
<b>Anzahl Kontakte</b>	3	

### Bestelldaten

<b>Kabel aus PUR</b> (s. Seite 7)	L = 2 m	<b>XZ CP1865L2</b>	<b>XZ CP1965L2</b>
	L = 5 m	<b>XZ CP1865L5</b>	<b>XZ CP1965L5</b>
	L = 10 m	<b>XZ CP1865L10</b>	<b>XZ CP1965L10</b>
<b>Gewicht (kg)</b>	0,080 (L = 2 m), 0,180 (L = 5 m), 0,350 (L = 10 m)		

### Technische Daten

<b>Zulassungen</b>	UL
<b>Anschlussart</b>	Schraubanschluss (Metall-Spannring)
<b>Schutzart</b>	IP 67 (bei korrektem Schraubanschluss)
<b>Umgebungstemperatur</b>	- 35...+ 80 °C
<b>Anschluss</b>	Leitungsdurchmesser 5,2 mm, Leiterquerschnitt: 3 x 0,34 mm <sup>2</sup>
<b>Funktionsanzeige mit LED</b>	–
<b>Bemessungsspannung</b>	~ 250 V, --- 300 V
<b>Bemessungsstrom</b>	4 A
<b>Isolationswiderstand</b>	> 10 <sup>9</sup> Ω
<b>Widerstand der Kontakte</b>	≤ 5 mΩ

### Abmessungen

<b>XZ CP1865L●</b>	<b>XZ CP1965L●</b>
--------------------	--------------------

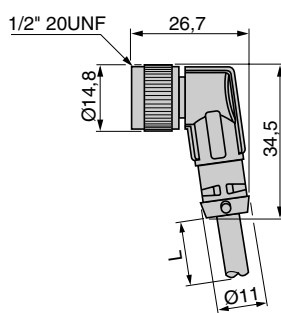
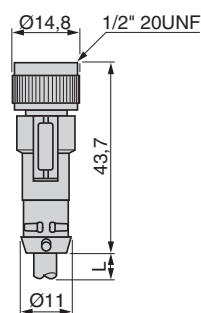

L = 2, 5 oder 10 m

### Anschlüsse

<b>XZ CP1●65L●</b>
--------------------

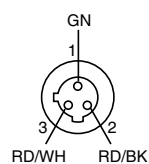



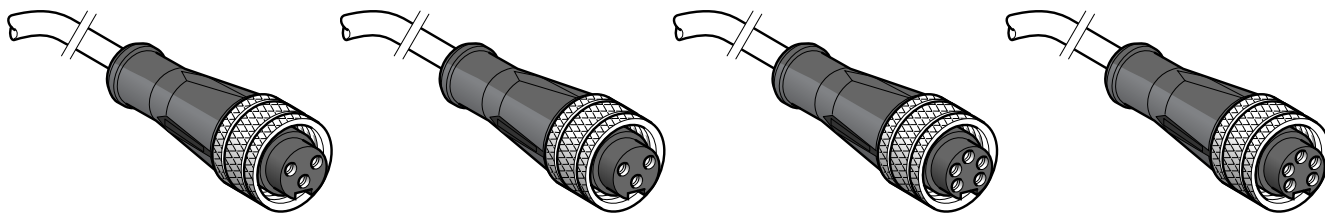

Buchse, 7/8" 16UN, gerade 3	Buchse, 7/8" 16UN, gerade	Buchse, 7/8" 16UN, gerade 5	Buchse, 7/8" 16UN, gerade
<b>XZ CP1662L2</b>	<b>XZ CP1670L2</b>	<b>XZ CP1764L2</b>	<b>XZ CP1771L2</b>
<b>XZ CP1662L5</b>	<b>XZ CP1670L5</b>	<b>XZ CP1764L5</b>	<b>XZ CP1771L5</b>
-	<b>XZ CP1670L10</b>	<b>XZ CP1764L10</b>	<b>XZ CP1771L10</b>
0,180 (L = 2 m), 0,420 (L = 5 m)	0,180 (L = 2 m), 0,420 (L = 5 m), 0,820 (L = 10 m)	0,185 (L = 2 m), 0,460 (L = 5 m), 0,900 (L = 10 m)	0,190 (L = 2 m), 0,475 (L = 5 m), 0,950 (L = 10 m)
UL	UL	UL	UL
Schraubanschluss (Metall-Spannring)	Schraubanschluss (Metall-Spannring)	Schraubanschluss (Metall-Spannring)	Schraubanschluss (Metall-Spannring)
IP 67 (bei korrektem Schraubanschluss)	IP 67 (bei korrektem Schraubanschluss)	IP 67 (bei korrektem Schraubanschluss)	IP 67 (bei korrektem Schraubanschluss)
- 35...+ 80 °C	- 35...+ 80 °C	- 35...+ 80 °C	- 35...+ 80 °C
Leitungsdurchmesser 5 mm Leiterquerschnitt: 3 x 0,5 mm <sup>2</sup>	Leitungsdurchmesser 5 mm Leiterquerschnitt: 3 x 0,5 mm <sup>2</sup>	Leitungsdurchmesser 5,9 mm Leiterquerschnitt: 5 x 0,34 mm <sup>2</sup>	Leitungsdurchmesser 6,7 mm Leiterquerschnitt: 5 x 0,5 mm <sup>2</sup>
-	-	-	-
~ 250 V	~ 250 V	~ 250 V	~ 250 V
6 A	6 A	4 A	6 A
> 10 <sup>9</sup> Ω	> 10 <sup>9</sup> Ω	> 10 <sup>9</sup> Ω	> 10 <sup>9</sup> Ω
≤ 5 mΩ	≤ 5 mΩ	≤ 5 mΩ	≤ 5 mΩ

**XZ CP1662L●, XZ CP1670L●, XZ CP1764L●, XZ CP1771L●**

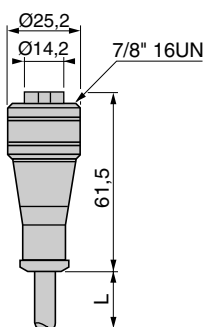

L = 2, 5 oder 10 m

<b>XZ CP1662L●</b>	<b>XZ CP1670L●</b>	<b>XZ CP1764L●</b>	<b>XZ CP1771L●</b>

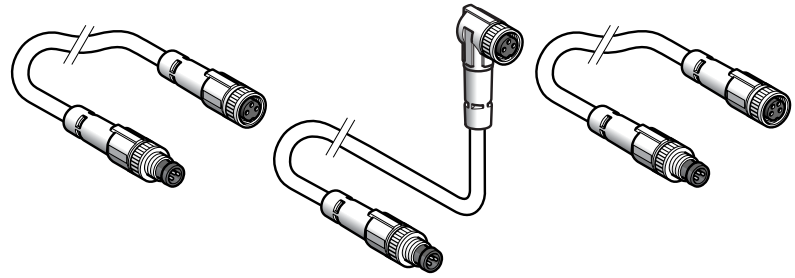

Stecker-Ausführung	M8, 3-polig, gerade		
Buchsen-Ausführung	M8, 3-polig, gerade	M8, 3-polig, abgewinkelt	M8, 4-polig, gerade
Anzahl Leiter	3	3	3

### Bestelldaten

Kabel aus PUR	L = 1 m	<b>XZ CR2705037R1</b>	<b>XZ CR2706037R1</b>	<b>XZ CR2709037S1</b>
	L = 2 m	<b>XZ CR2705037R2</b>	<b>XZ CR2706037R2</b>	<b>XZ CR2709037S2</b>
Gewicht (kg)	L = 1 m	0,060		
	L = 2 m	0,090		

### Technische Daten

Zulassungen	UL		
Anschlussart	Stecker: Schraub- und Steckanschluss. Buchse: Schraubanschluss. Metallring.		
Schutzart	IP 67		
Umgebungstemperatur	Statisch	- 35...+ 90 °C	
	Dynamisch	- 5...+ 90 °C	
Leiterquerschnitt	3 x 0,34 mm <sup>2</sup>		
Leitungsdurchmesser	5,2 mm		
Bemessungsspannung	~ 60 V, ~ 45 V		
Bemessungsstrom	4 A		
Isolationswiderstand	> 10 <sup>9</sup> Ω		
Widerstand der Kontakte	≤ 5 mΩ		

### Abmessungen

XZ CR2705037R●	XZ CR2706037R●	XZ CR2709037S●
----------------	----------------	----------------

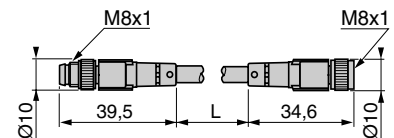
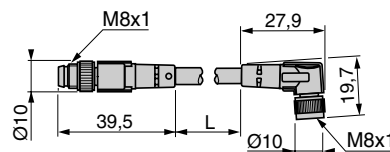
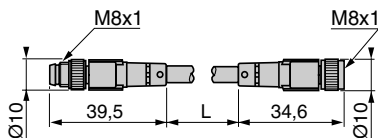

L = 1 oder 2 m

### Anschlüsse

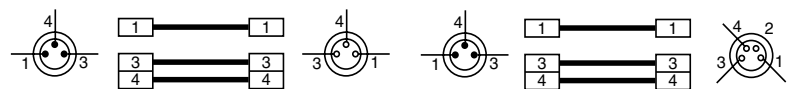

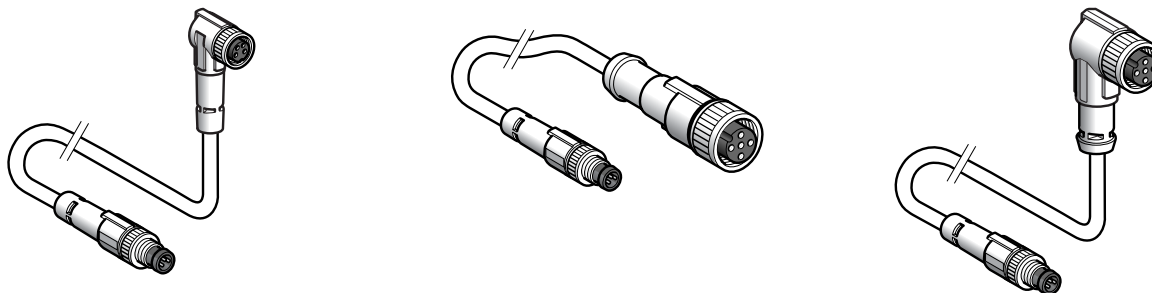

M8, 3-polig, gerade		
M8, 4-polig, abgewinkelt	M12, 5-polig, gerade	M12, 5-polig, abgewinkelt
3	3	3
<b>XZ CR2710037S1</b>	<b>XZ CR2711037T1</b>	<b>XZ CR2712037T1</b>
<b>XZ CR2710037S2</b>	<b>XZ CR2711037T2</b>	<b>XZ CR2712037T2</b>
0,060	0,065	0,065
0,090	0,093	0,093

UL
Stecker: Schraub- und Steckanschluss. Buchse: Schraubanschluss. Metallring
IP 67
-35...+90 °C
-5...+90 °C
3 x 0,34 mm <sup>2</sup>
5,2 mm
~ 60 V, ~ 45 V
4 A
> 10 <sup>9</sup> Ω
≤ 5 mΩ

**XZ CR2710037S●**      **XZ CR2711037T●**      **XZ CR2712037T●**

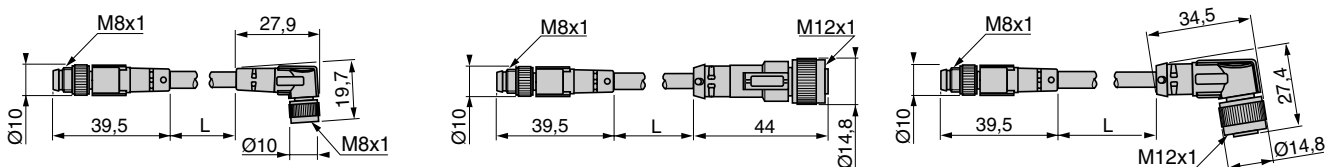

L = 1 oder 2 m

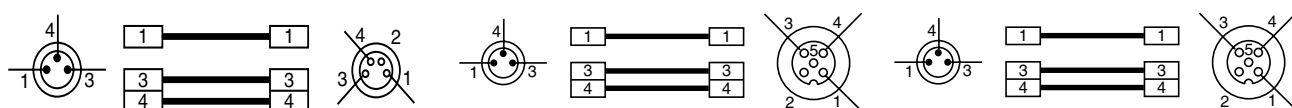

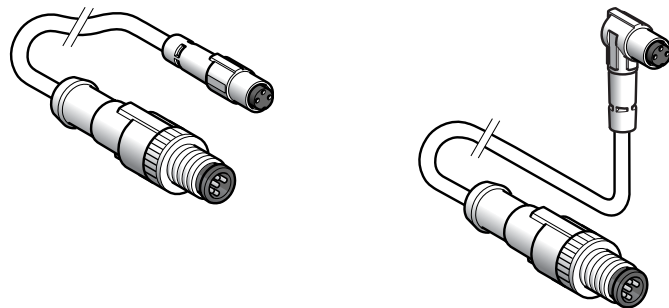

		Steckverbindung	
Stecker-Ausführung		M12, 3-polig, gerade	
Buchsen-Ausführung		Ø 8 mm, 3-polig, gerade	Ø 8 mm, 3-polig, abgewinkelt
Anzahl Leiter		3	

### Bestelldaten

Kabel aus PUR (s. Seite 8)	L = 1 m	<b>XZ CR1501040G1</b>	<b>XZ CR1502040G1</b>
	L = 2 m	<b>XZ CR1501040G2</b>	<b>XZ CR1502040G2</b>
Gewicht (kg)		0,050 (L = 1 m), 0,080 (L = 2 m)	

### Technische Daten

Zulassungen		UL
Anschlussart		Stecker: Schraubanschluss. Buchse: Steckanschluss (1)
Schutzart		IP 67 (bei korrekten Steck- und Schraubverbindungen)
Umgebungs-temperaturen	Statisch	- 35...+ 90 °C
	Dynamisch	- 5...+ 90 °C
Leiterquerschnitt		3 x 0,34 mm <sup>2</sup>
Leitungsdurchmesser		5,2 mm
Bemessungsspannung		~ 60 V, --- 75 V
Bemessungsstrom		4 A
Isolationswiderstand		> 10 <sup>9</sup> Ω
Widerstand der Kontakte		≤ 5 mΩ

### Abmessungen

XZ CR1501040G●	XZ CR1502040G●
----------------	----------------

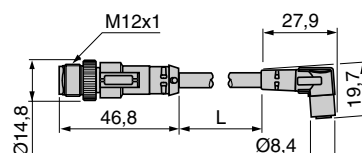
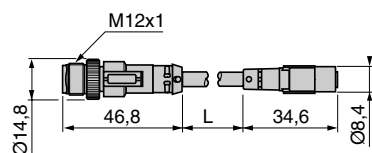

L = 1 oder 2 m

### Anschlüsse

XZ CR1501040G●, XZ CR1502040G●

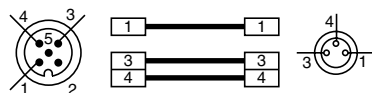

(1) Steckverbindung ohne Verrastung.

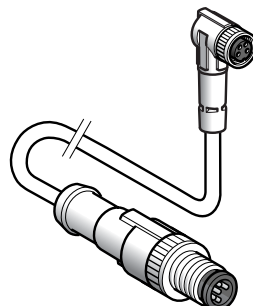
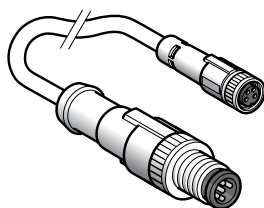

**Schraubanschluss**

M12, 3-polig, gerade	M8, 3-polig, gerade	M8, 3-polig, abgewinkelt	M12, 4-polig, gerade	M8, 4-polig, gerade	M8, 4-polig, abgewinkelt
3			4		

<b>XZ CR1509040H1</b>	<b>XZ CR1510040H1</b>	<b>XZ CR1509041J1</b>	<b>XZ CR1510041J1</b>
<b>XZ CR1509040H2</b>	<b>XZ CR1510040H2</b>	<b>XZ CR1509041J2</b>	<b>XZ CR1510041J2</b>
0,050 (L = 1 m), 0,080 (L = 2 m)		0,055 (L = 1 m), 0,090 (L = 2 m)	

UL	
Stecker und Buchse: Schraubanschluss	
IP 67 (bei korrektem Schraubanschluss)	
- 35...+ 90 °C	
- 5...+ 90 °C	
3 x 0,34 mm <sup>2</sup>	4 x 0,34 mm <sup>2</sup>
5,2 mm	
~ 60 V, --- 75 V	
4 A	
> 10 <sup>9</sup> Ω	
≤ 5 mΩ	

**XZ CR1509040H●, XZ CR1509041J●**

**XZ CR1510040H●, XZ CR1510041J●**

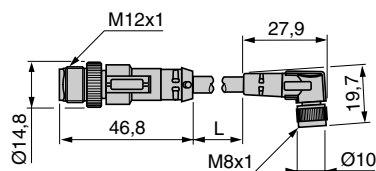
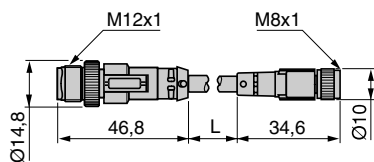

L = 1 oder 2 m

**XZ CR1509040H●, XZ CR1510040H●**

**XZ CR1509041J●, XZ CR1510041J●**

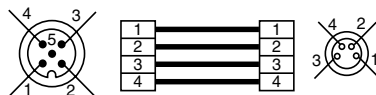
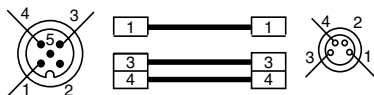

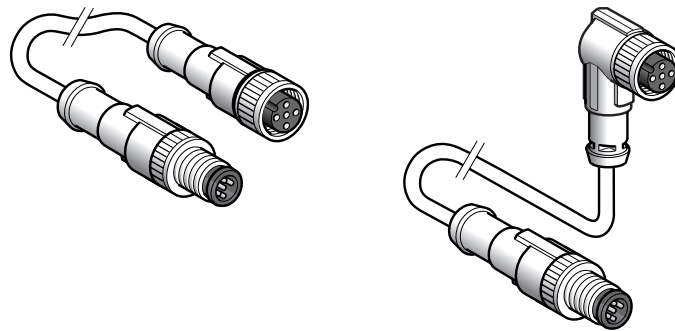

<b>Stecker-Ausführung</b>	M12, 3-polig, gerade				
<b>Buchsen-Ausführung</b>	M12, 3-polig, gerade	M12, 3-polig, abgewinkelt	M12, 3-polig, gerade	M12, 3-polig, abgewinkelt	
<b>Anzahl Leiter</b>	3				
<b>Bestelldaten</b>					
<b>Kabel aus PUR</b> (s. Seite 7)	L = 1 m	<b>XZ CR1511040A1</b>	<b>XZ CR1512040A1</b>	<b>XZ CR1511040E1</b>	<b>XZ CR1512040E1</b>
	L = 2 m	<b>XZ CR1511040A2</b>	<b>XZ CR1512040A2</b>	<b>XZ CR1511040E2</b>	<b>XZ CR1512040E2</b>
<b>Gewicht (kg)</b>	0,065 (L = 1 m), 0,095 (L = 2 m)				

<b>Technische Daten</b>		
<b>Zulassungen</b>	UL	
<b>Anschlussart</b>	Stecker und Buchse: Schraubanschluss	
<b>Schutzart</b>	IP 67 (bei korrektem Schraubanschluss)	
<b>Umgebungstemperatur</b>	Statisch	- 35...+ 90 °C
	Dynamisch	- 5...+ 90 °C
<b>Leiterquerschnitt</b>	3 x 0,34 mm <sup>2</sup>	
<b>Leitungsdurchmesser</b>	5,2 mm	
<b>Bemessungsspannung</b>	~ 250 V, --- 300 V	
<b>Bemessungsstrom</b>	4 A	
<b>Isolationswiderstand</b>	> 10 <sup>9</sup> Ω	
<b>Widerstand der Kontakte</b>	≤ 5 mΩ	

### Abmessungen

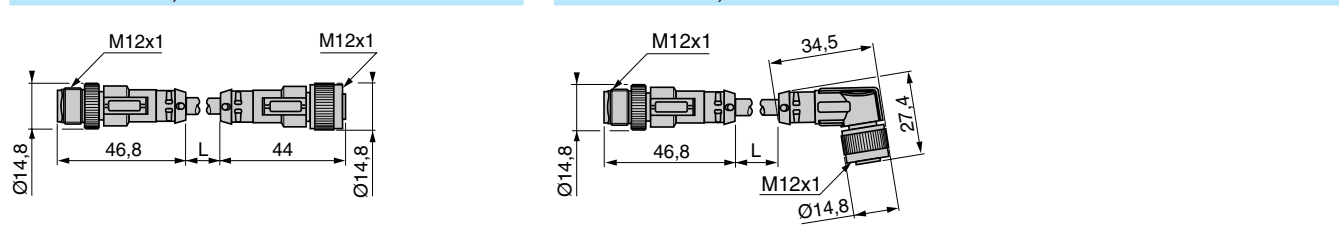

L = 1 oder 2 m

### Anschlüsse

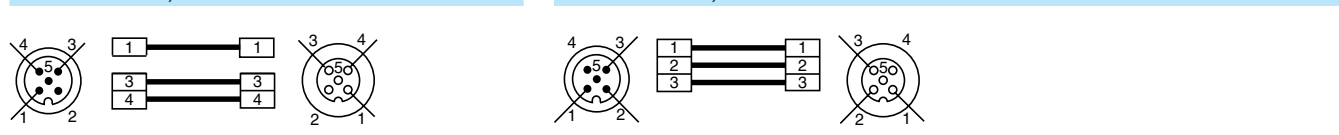

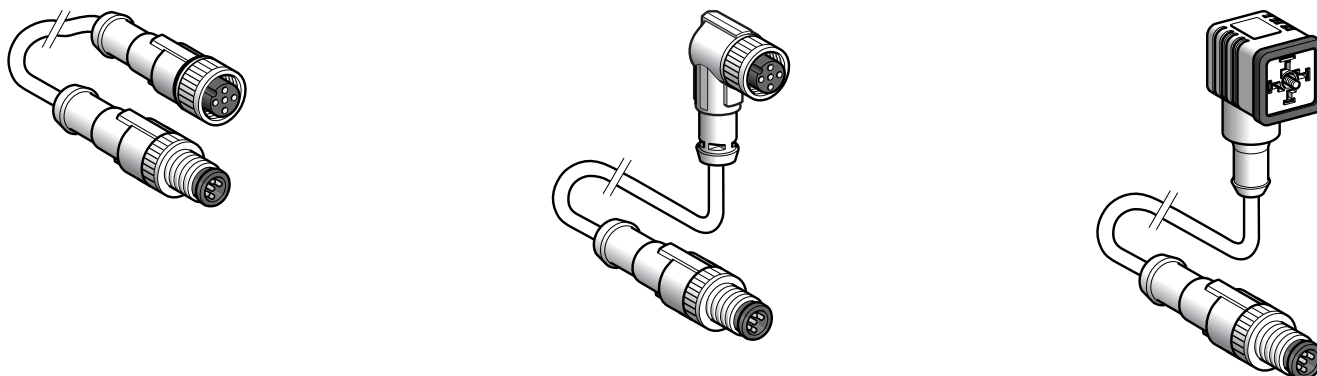

M12, 3-polig, gerade	M12, 3-polig, abgewinkelt	M12, 3-polig, gerade	M12, 3-polig, abgewinkelt	DIN 43650 A, abgewinkelt
M12, 3-polig, gerade				
3				

<b>XZ CR1511062B1</b>	<b>XZ CR1512062B1</b>	<b>XZ CR1511062F1</b>	<b>XZ CR1512062F1</b>	<b>XZ CR1523062K1</b>
<b>XZ CR1511062B2</b>	<b>XZ CR1512062B2</b>	<b>XZ CR1511062F2</b>	<b>XZ CR1512062F2</b>	<b>XZ CR1523062K2</b>
0,065 (L = 1 m), 0,095 (L = 2 m)				0,110 (L = 1 m), 0,140 (L = 2 m)

UL	-
Stecker und Buchse: Schraubanschluss	
IP 67 (bei korrektem Schraubanschluss)	
- 35...+ 90 °C	
- 5...+ 90 °C	
3 x 0,5 mm <sup>2</sup>	3 x 0,50 mm <sup>2</sup>
5,2 mm	4,5 mm
~ 30 V, ~ 36 V	
4 A	
> 10 <sup>9</sup> Ω	
≤ 5 mΩ	

**XZ CR1511062B●, XZ CR1511062F●**      **XZ CR1512062B●, XZ CR1512062F●**      **XZ CR1523062K●**

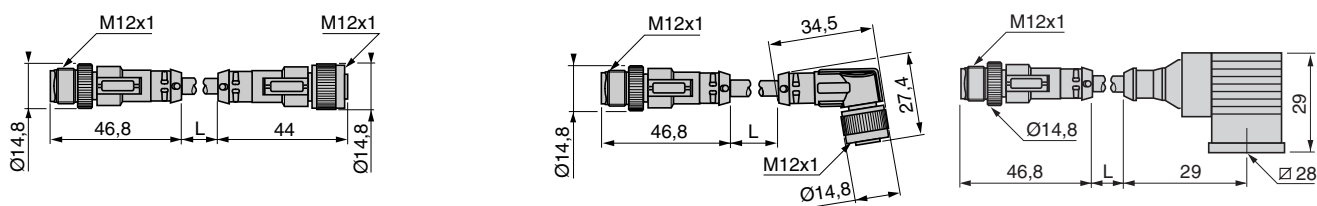

L = 1 oder 2 m

**XZ CR1511062B●, XZ CR1512062B●**      **XZ CR1511062F●, XZ CR1512062F●**      **XZ CR1523062K●**

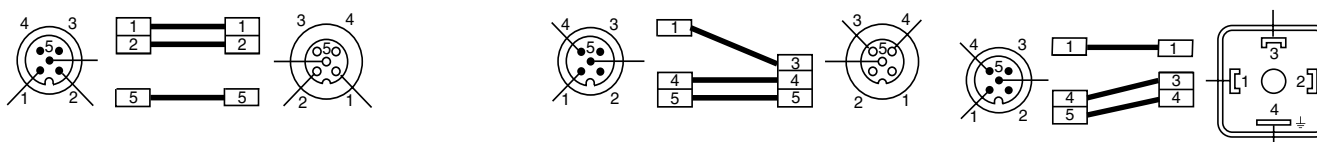

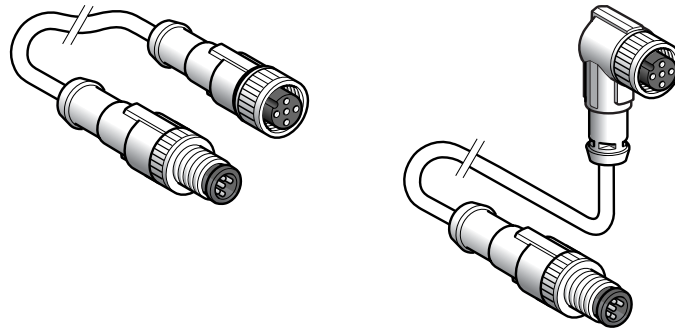

Stecker-Ausführung	M12, 4-polig, gerade	
Buchsen-Ausführung	M12, 4-polig, gerade	M12, 4-polig, abgewinkelt
Anzahl Leiter	4	

### Bestelldaten

Kabel aus PUR (s. Seite 7)	L = 1 m	<b>XZ CR1511041C1</b>	<b>XZ CR1512041C1</b>
	L = 2 m	<b>XZ CR1511041C2</b>	<b>XZ CR1512041C2</b>
Gewicht (kg)	0,065 (L = 1 m), 0,095 (L = 2 m)		

### Technische Daten

Zulassungen	UL	
Anschlussart	Buchse und Stecker: Schraubanschluss	
Schutzart	IP 67 (bei korrektem Schraubanschluss)	
Umgebungstemperatur	Statisch	- 35...+ 90 °C
	Dynamisch	- 5...+ 90 °C
Leiterquerschnitt	4 x 0,34 mm <sup>2</sup>	
Leitungsdurchmesser	5,2 mm	
Bemessungsspannung	~ 250 V, ~ 300 V	
Bemessungsstrom	4 A	
Isolationswiderstand	> 10 <sup>9</sup> Ω	
Widerstand der Kontakte	≤ 5 mΩ	

### Abmessungen

XZ CR1511041C●

XZ CR1512041C●

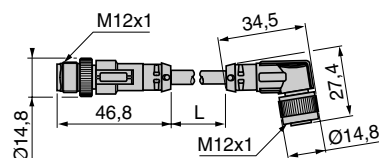
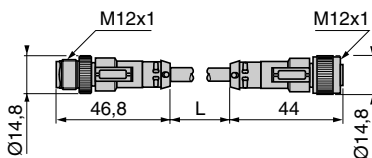

L = 1 oder 2 m

### Anschlüsse

XZ CR1511041C●, XZ CR1512041C●

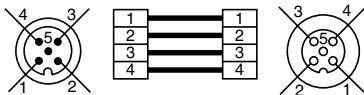



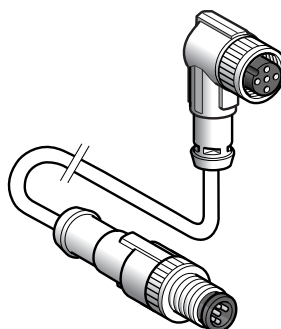
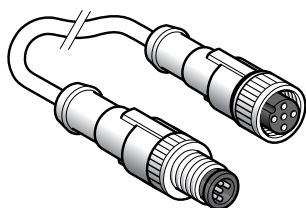

M12, 5-polig, gerade

M12, 5-polig, gerade

5

M12, 5-polig, abgewinkelt

**XZ CR1511064D1**

**XZ CR1511064D2**

0,080 (L = 1 m), 0,130 (L = 2 m)

**XZ CR1512064D1**

**XZ CR1512064D2**

UL

Buchse und Stecker: Schraubanschluss

IP 67 (bei korrektem Schraubanschluss)

- 35...+ 90 °C

- 5...+ 90 °C

4 x 0,34 mm<sup>2</sup> + 1 x 0,5 mm<sup>2</sup>

5,9 mm

~ 30 V, --- 36 V

4 A

> 10<sup>9</sup> Ω

≤ 5 mΩ

**XZ CR1511064D●**

**XZ CR1512064D●**

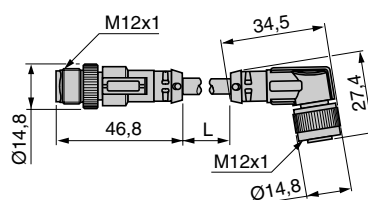
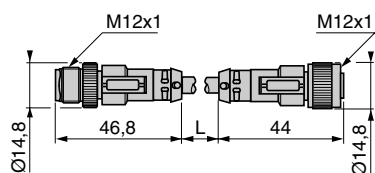

L = 1 oder 2 m

**XZ CR1511064D●, XZ CR1512064D●**

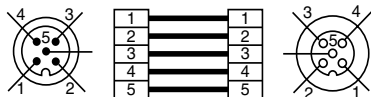

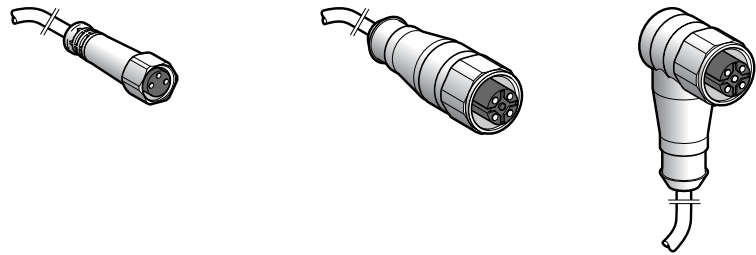

<b>Ausführung</b>	Buchse, M8, gerade	Buchse, M8, gerade	Buchse, M12, gerade	Buchse, M12, abgewinkelt	Buchse, M12, abgewinkelt
<b>Anzahl Kontakte</b>	3	4	4	4	5

### Bestelldaten

<b>Kabel aus PVC</b> (s. Seite 7)	L = 2 m	–	–	<b>XZ CPA1141L2</b>	<b>XZ CPA1241L2</b>	<b>XZ CPA1164L2</b>
	L = 5 m	<b>XZ CPA0566L5</b>	<b>XZ CPA0941L5</b>	<b>XZ CPA1141L5</b>	<b>XZ CPA1241L5</b>	<b>XZ CPA1164L5</b>
	L = 10 m	<b>XZ CPA0566L10</b>	<b>XZ CPA0941L10</b>	<b>XZ CPA1141L10</b>	<b>XZ CPA1241L10</b>	<b>XZ CPA1164L10</b>
<b>Gewicht (kg)</b>	L = 2 m	–	–	0,090	0,090	0,110
	L = 5 m	0,175	0,200	0,210	0,210	0,250
	L = 10 m	0,340	0,400	0,410	0,410	0,485

### Technische Daten

<b>Anschlussart</b>	Schraubanschluss (glatter sechseckiger Spanning aus Edelstahl 316L) (1)				
<b>Abmessung Spanning</b>	9 mm		14 mm		
<b>Schutzart</b>	IP 68		IP 69 K		
<b>Umgebungstemperatur</b>	Statisch - 25...+ 85 °C				
<b>Anschluss</b>	Leitung	Ø 5,0 mm	Ø 5,3 mm	Ø 5,3 mm	Ø 5,3 mm
	Leiterquerschnitt	3 x 0,34 mm <sup>2</sup>	4 x 0,34 mm <sup>2</sup>	4 x 0,34 mm <sup>2</sup>	5 x 0,34 mm <sup>2</sup>
<b>Bemessungsspannung</b>	~ 60 V, --- 75 V		~ 250 V, --- 300 V		
<b>Bemessungsstrom</b>	4 A		4 A		
<b>Isolationswiderstand</b>	> 10 <sup>9</sup> Ω		> 10 <sup>9</sup> Ω		
<b>Widerstand der Kontakte</b>	≤ 5 mΩ		≤ 5 mΩ		

(1) Verschrauben von Hand empfohlen.

### Abmessungen

XZ CPA0566L●, XZ CPA0941L●

XZ CPA1141L●

XZ CPA1241L●, XZ CPA1164L●

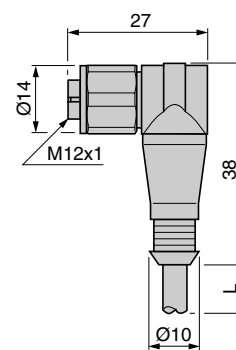
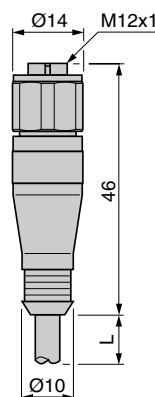
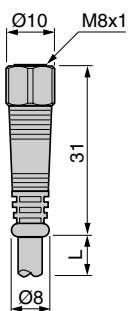

L = 2, 5 oder 10 m

### Anschlüsse

XZ CPA0566L●

XZ CPA0941L●

XZ CPA1141L●, XZ CPA1241L●

XZ CPA1164L●

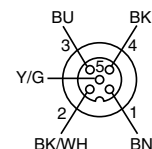
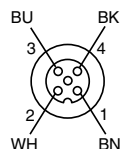
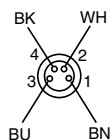
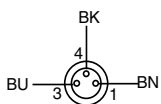

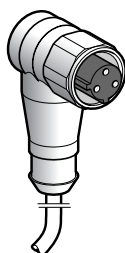
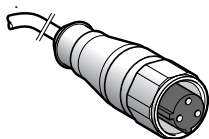

Buchse, 1/2" 20UNF, gerade	Buchse, 1/2" 20UNF, abgewinkelt
3	3
-	-
<b>XZ CPA1865L5</b>	<b>XZ CPA1965L5</b>
<b>XZ CPA1865L10</b>	<b>XZ CPA1965L10</b>
-	-
0,210	0,250
0,410	0,485
Schraubanschluss (glatter sechseckiger Spanning aus Edelstahl 316L) (1)	
14 mm	
IP 69K	
- 25...+ 85 °C	
Ø 5,0 mm	
3 x 0,34 mm <sup>2</sup>	3 x 0,34 mm <sup>2</sup>
~ 250 V, --- 300 V	~ 250 V, --- 300 V
4 A	4 A
> 10 <sup>9</sup> Ω	> 10 <sup>9</sup> Ω
≤ 5 mΩ	≤ 5 mΩ

(1) Verschrauben von Hand empfohlen.

**XZ CPA1865L●**

**XZ CPA1965L●**

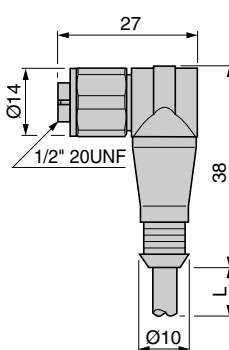
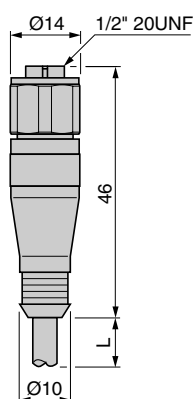

L = 5 oder 10 m

**XZ CPA1865L●, XZ CPA1965L●**

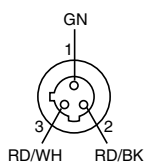



<b>Stecker-Ausführung</b>	M12, 4-polig, gerade	M12, 3-polig, gerade
<b>Buchsen-Ausführung</b>	M8, 4-polig, gerade	M12, 3-polig, gerade
<b>Anzahl Kontakte</b>	4	3

### Bestelldaten

<b>Kabel aus PVC</b> (s. Seite 7)	L = 2 m	<b>XZ CRA150941J2</b>	<b>XZ CRA151140A2</b>
	L = 5 m	<b>XZ CRA150941J5</b>	<b>XZ CRA151140A5</b>
<b>Gewicht (kg)</b>	L = 2 m	0,100	0,095
	L = 5 m	0,210	0,200

### Technische Daten

<b>Anschlussart</b>	Schraubanschluss (glatter sechseckiger Spanning aus Edelstahl 316L) (1)		
<b>Abmessung Spanning</b>	14/9 mm	14 mm	
<b>Schutzart</b>	IP 68	IP 69K	
<b>Umgebungstemperatur</b>	Statisch	- 25...+ 85 °C	
<b>Anschluss</b>	Leitung	Ø 5,3 mm	Ø 5,0 mm
	Leiterquerschnitt	4 x 0,34 mm <sup>2</sup>	3 x 0,34 mm <sup>2</sup>
<b>Bemessungsspannung</b>	~ 60 V, ~ 75 V		~ 250 V, ~ 300 V
<b>Bemessungsstrom</b>	4 A		
<b>Isolationswiderstand</b>	> 10 <sup>9</sup> Ω		
<b>Widerstand der Kontakte</b>	≤ 5 mΩ		

(1) Verschrauben von Hand empfohlen.

### Abmessungen

XZ CRA150941J●

XZ CRA151140A●

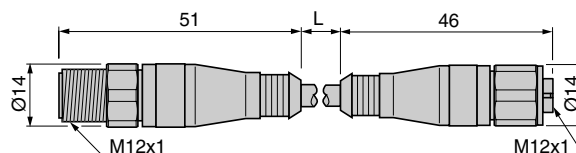
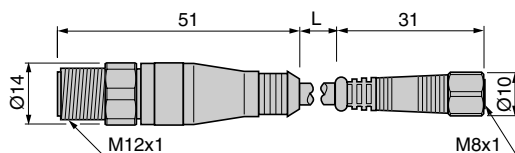

L = 2 oder 5 m

### Anschlüsse

XZ CRA150941J●

XZ CRA151140A●

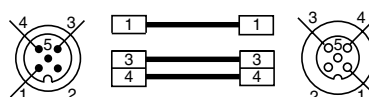
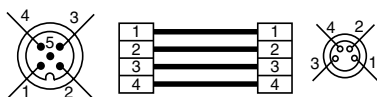

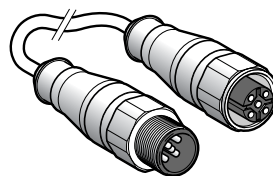
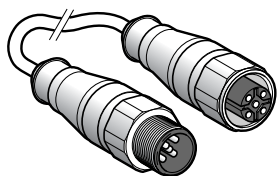

M12, 4-polig, gerade	M12, 5-polig, gerade
M12, 4-polig, gerade	M12, 5-polig, gerade
4	5
<b>XZ CRA151141C2</b>	<b>XZ CRA151164D2</b>
<b>XZ CRA151141C5</b>	<b>XZ CRA151164D5</b>
0,105	0,120
0,220	0,260
Schraubanschluss (glatter sechseckiger Spanning aus Edelstahl 316L) (1)	
14 mm	
IP 69K	
- 25... + 85 °C	
Ø 5,3 mm	Ø 5,7 mm
4 x 0,34 mm <sup>2</sup>	5 x 0,34 mm <sup>2</sup>
~ 250 V, ~ 300 V	
4 A	
> 10 <sup>9</sup> Ω	
≤ 5 mΩ	

(1) Verschrauben von Hand empfohlen.

**XZ CRA151141C●**

**XZ CRA151164D●**

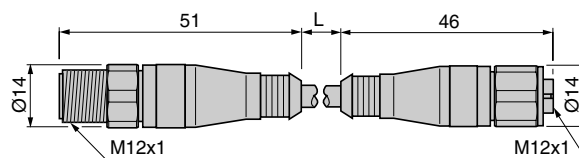
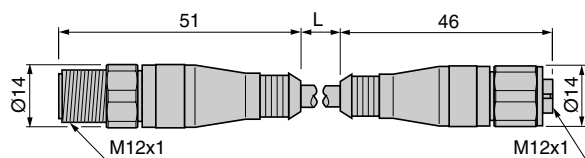

L = 2 oder 5 m

**XZ CRA151141C●**

**XZ CRA151164D●**

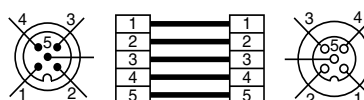
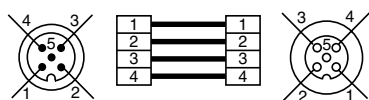

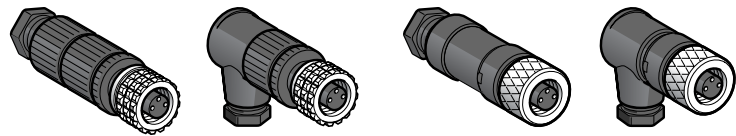

<b>Ausführung</b>	Buchse, M8, gerade	Buchse, M8, abgewinkelt	Buchse, M8, gerade	Buchse, M8, abgewinkelt	
<b>Anzahl Kontakte</b>	3				
<b>Anschlussstyp</b>	Durchdringungstechnik		Lötstifte		
<b>Bestelldaten</b>					
<b>Kunststoff-Gehäuse</b>	Metall-Spannring	<b>XZ CC8FDM30V</b>	<b>XZ CC8FCM30V</b>	<b>XZ CC8FDM30S</b>	<b>XZ CC8FCM30S</b>
	Kunststoff-Spannring	-			
<b>Gewicht (kg)</b>	0,010				
<b>Technische Daten</b>					
<b>Anschlussart</b>	Schraubanschluss (Metall-Spannring)		Schraubanschluss (Metall-Spannring)		
<b>Schutzart</b>	IP 67 (bei korrektem Schraubanschluss)		IP 67 (bei korrektem Schraubanschluss)		
<b>Umgebungstemperatur</b>	- 25...+ 70 °C		- 40...+ 85 °C		
<b>Anschluss</b>	Durchdringungstechnik. Leiterquerschnitt: 0,14...0,34 mm <sup>2</sup> Kabelverschraubung M9,5 x 1. Max. Leitung Ø: 5 mm Aderisolation Ø: 1...1,55 mm		Lötstifte. Max. Leiterquerschnitt: 0,25 mm <sup>2</sup> Kabelverschraubung M9,5 x 1. Leitung Ø: 5 mm		
<b>Funktionsanzeige mit LED</b>	-		-		
<b>Bemessungsspannung</b>	~ 60 V, --- 75 V		~ 60 V, --- 75 V		
<b>Bemessungsstrom</b>	4 A		4 A		
<b>Isolationswiderstand</b>	> 10 <sup>9</sup> Ω		> 10 <sup>9</sup> Ω		
<b>Widerstand der Kontakte</b>	≤ 10 mΩ		≤ 5 mΩ		

### Abmessungen

XZ CC8FDM30V

XZ CC8FCM30V

XZ CC8FDM30S

XZ CC8FCM30S

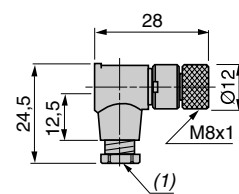
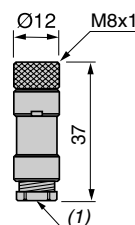
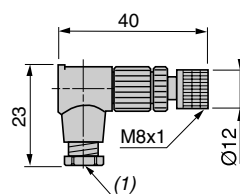
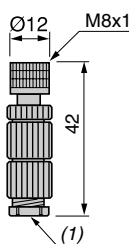

(1) Kabelverschraubung M9,5 x 1

### Anschlüsse

XZ CC8FDM30●, XZ CC8FCM30●



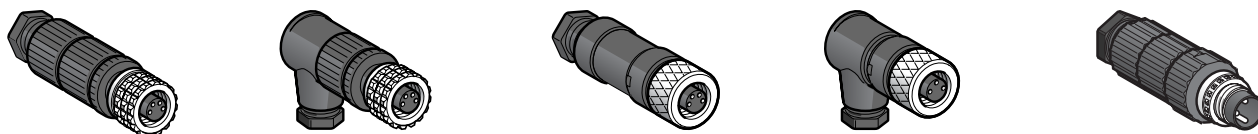

Buchse, M8, gerade	Buchse, M8, abgewinkelt	Buchse, M8, gerade	Buchse, M8, abgewinkelt	Stecker, M8, gerade
4				3
Durchdringungstechnik		Lötstifte		Durchdringungstechnik
<b>XZ CC8FDM40V</b>	<b>XZ CC8FCM40V</b>	<b>XZ CC8FDM40S</b>	<b>XZ CC8FCM40S</b>	<b>XZ CC8MDM30V</b>
-				
0,010				
Schraubanschluss (Metall-Spannring)		Schraubanschluss (Metall-Spannring)		Schraubanschluss (Metall-Spannring)
IP 67 (bei korrektem Schraubanschluss)		IP 67 (bei korrektem Schraubanschluss)		IP 67 (bei korrektem Schraubanschluss)
- 25...+ 70 °C		- 40...+ 85 °C		- 40...+ 85 °C
Durchdringungstechnik. Leiterquerschnitt: 0,14...0,34 mm <sup>2</sup> Kabelverschraubung M9,5 x 1. Max. Leitung Ø: 5 mm Aderisolation Ø: 1...1,55 mm		Lötstifte. Max. Leiterquerschnitt: 0,25 mm <sup>2</sup> Kabelverschraubung M9,5 x 1. Max. Leitung Ø: 5 mm		Durchdringungstechnik. Leiterquerschnitt: 0,14...0,34 mm <sup>2</sup> Kabelverschraubung M9,5 x 1. Max. Leitung Ø: 5 mm Aderisolation Ø: 1...1,55 mm
-		-		-
~ 60 V, ≐ 75 V		~ 60 V, ≐ 75 V		~ 60 V, ≐ 75 V
4 A		4 A		4 A
> 10 <sup>9</sup> Ω		> 10 <sup>9</sup> Ω		> 10 <sup>9</sup> Ω
≤ 10 mΩ		≤ 5 mΩ		≤ 5 mΩ

XZ CC8FDM40V	XZ CC8FCM40V	XZ CC8FDM40S	XZ CC8FCM40S	XZ CC8MDM30V

(1) Kabelverschraubung M9,5 x 1

<b>XZ CC8FDM40●, XZ CC8FCM40●</b>	<b>XZ CC8MDM30V</b>
-----------------------------------	---------------------



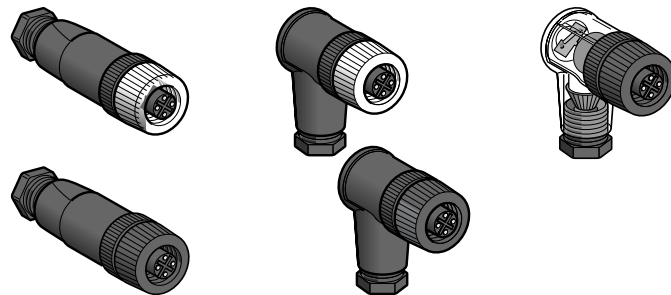

Ausführung	Buchse, M12, gerade	Buchse, M12, abgewinkelt	Buchse, M12, abgewinkelt
Anzahl Kontakte	4		
Anschlussart	Schraubklemmen		

## Bestelldaten

Kunststoff-Gehäuse	Metall-Spannung	<b>XZ CC12FDM40B</b>	<b>XZ CC12FCM40B</b>	-
	Kunststoff-Spannung	<b>XZ CC12FDP40B</b>	<b>XZ CC12FCP40B</b>	<b>XZ CC12FCP42B</b>
Gewicht (kg)	0,020			

## Technische Daten

Anschlussart	Schraubanschluss (Kunststoff- oder Metall-Spannung je nach Ausführung)		
Schutzart	IP 67 (bei korrektem Schraubanschluss)		
Umgebungstemperatur	- 40...+ 85 °C		
Anschluss	Schraubklemmen. Max. Leiterquerschnitt: 0,75 mm <sup>2</sup> . Kabelverschraubung Pg 7. Leitungsdurchmesser: 3...6 mm		
Funktionsanzeige mit LED	-	2 LEDs PNP	
Bemessungsspannung	~ 125 V, --- 150 V	--- 10...30 V	
Bemessungsstrom	3 A	3 A	
Isolationswiderstand	> 10 <sup>12</sup> Ω	> 10 <sup>12</sup> Ω	
Widerstand der Kontakte	≤ 8 mΩ	≤ 8 mΩ	

## Abmessungen

XZ CC12FD●40B

XZ CC12FC●40B, XZ CC12FCP42B

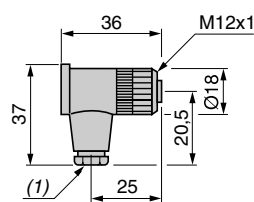
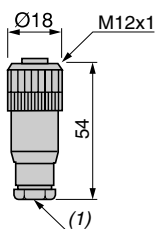

(1) Kabelverschraubung Pg 7

## Anschlüsse

XZ CC12FD●40B, XZ CC12FC●40B, XZ CC12FCP42B

Anschluss der LEDs XZ CC12FCP42B

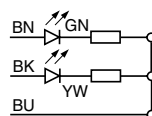



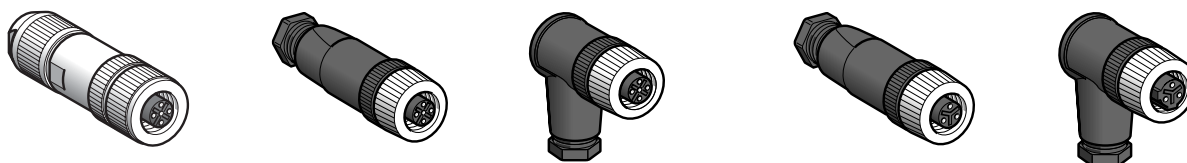

Buchse, M12, gerade, geschirmt	Buchse, M12, gerade	Buchse, M12, abgewinkelt	Buchse, 1/2" 20UNF, gerade	Buchse, 1/2" 20UNF, abgewinkelt
5	5		3	
Federzugklemmen	Schraubklemmen			
<b>XZ CC12FDB50R</b>	<b>XZ CC12FDM50B</b>	<b>XZ CC12FCM50B</b>	<b>XZ CC20FDM30B</b>	<b>XZ CC20FCM30B</b>
-	-			
0,050	0,020			
Schraubanschluss (Metall-Spannring)				
IP 67 (bei korrektem Schraubanschluss)			IP 67 (bei korrektem Schraubanschluss)	
- 40...+ 85 °C			- 40...+ 85 °C	
Schraubklemmen. Max. Leiterquerschnitt: 0,5 mm <sup>2</sup> . Leitungsdurchmesser: 4...8 mm		Schraubklemmen. Max. Leiterquerschnitt: 0,75 mm <sup>2</sup> . Kabelverschraubung Pg 7. Leitungsdurchmesser: 3...6 mm		
-		-		
~ 30 V, --- 36 V		~ 250 V		
4 A		3 A		
> 10 <sup>12</sup> Ω		> 10 <sup>12</sup> Ω		
≤ 8 mΩ		≤ 8 mΩ		

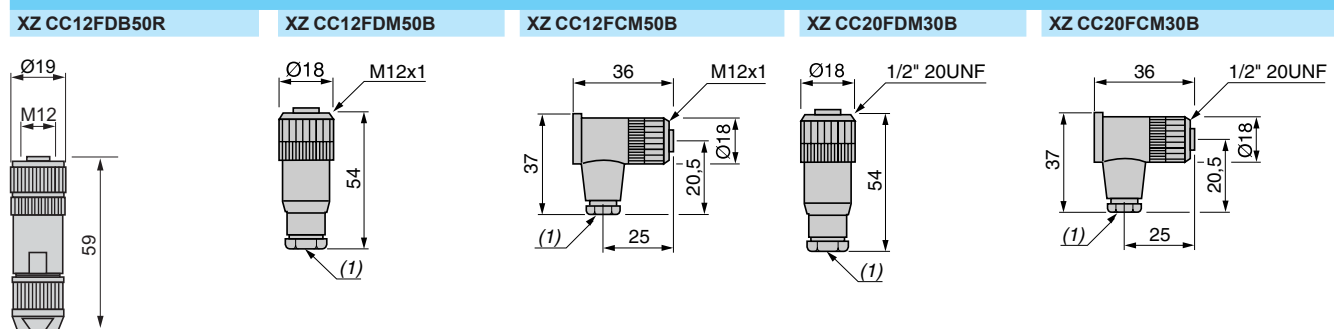

(1) Kabelverschraubung Pg 7

**XZ CC12FDB50R, XZ CC12F●M50B**

**XZ CC20F●M30B**



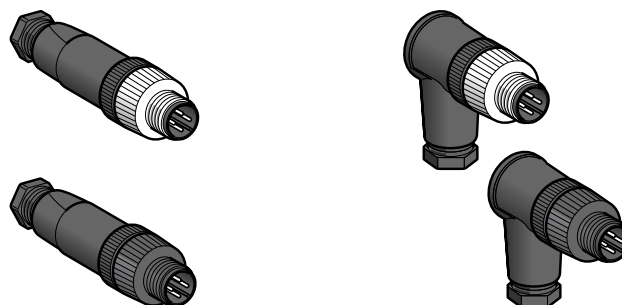

Ausführung	Stecker, M12, gerade	Stecker, M12, abgewinkelt
Anzahl Kontakte	4	
Anschlussstyp	Schraubklemmen	

### Bestelldaten

Kunststoff-Gehäuse	Metall-Spannring	<b>XZ CC12MDM40B</b>	<b>XZ CC12MCM40B</b>
	Kunststoff-Spannring	<b>XZ CC12MDP40B</b>	<b>XZ CC12MCP40B</b>
Gewicht (kg)	0,025		

### Technische Daten

Anschlussart	Schraubanschluss (Kunststoff- oder Metall-Spannring, je nach Ausführung)
Schutzart	IP 67 (bei korrektem Schraubanschluss)
Umgebungstemperatur	- 40...+ 85 °C
Anschluss	Schraubklemmen. Max. Leiterquerschnitt: 0,75 mm <sup>2</sup> . Kabelverschraubung Pg 7. Leitungsdurchmesser: 3...6 mm
Funktionsanzeige mit LED	–
Bemessungsspannung	~ 125 V, = 150 V
Bemessungsstrom	3 A
Isolationswiderstand	> 10 <sup>12</sup> Ω
Widerstand der Kontakte	≤ 8 mΩ

### Abmessungen

XZ CC12MD●40B

XZ CC12MC●40B, XZ CC12MCP42B

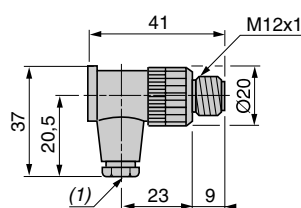
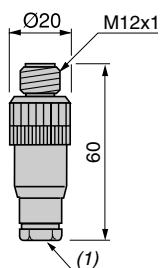

(1) Kabelverschraubung Pg 7

### Anschlüsse

XZ CC12MD●40B, XZ CC12MC●40B, XZ CC12MCP42B



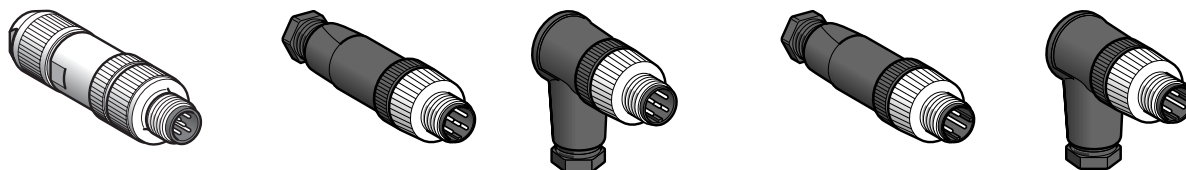

Stecker, M12, gerade, geschirmt	Stecker, M12, abgewinkelt	Stecker, M12, abgewinkelt	Stecker, 1/2" 20UNF, gerade	Stecker, 1/2" 20UNF, abgewinkelt
5	5	5	3	3
Federzugklemmen	Schraubklemmen			

<b>XZ CC12MDB50R</b>	<b>XZ CC12MDM50B</b>	<b>XZ CC12MCM50B</b>	<b>XZ CC20MDM30B</b>	<b>XZ CC20MCM30B</b>
0,050	0,025			

Schraubanschluss (Metall-Spannring)  
IP 67 (bei korrektem Schraubanschluss)  
- 40...+ 85 °C

Federzugklemmen Max. Leiterquerschnitt: 0,5 mm <sup>2</sup> . Leitungsdurchmesser: 4...8 mm	Schraubklemmen. Max. Leiterquerschnitt: 0,75 mm <sup>2</sup> . Kabelverschraubung Pg 7. Leitungsdurchmesser: 3...6 mm	
-	-	-
~ 30 V, ≍ 36 V	~ 30 V, ≍ 36 V	~ 250 V
4 A	3 A	4 A
> 10 <sup>12</sup> Ω	> 10 <sup>12</sup> Ω	> 10 <sup>12</sup> Ω
≤ 8 mΩ	≤ 8 mΩ	≤ 8 mΩ

**XZ CC12MDB50R**    **XZ CC12MDM50B**    **XZ CC12MCM50B**    **XZ CC20MDM30B**    **XZ CC20FCM30B**

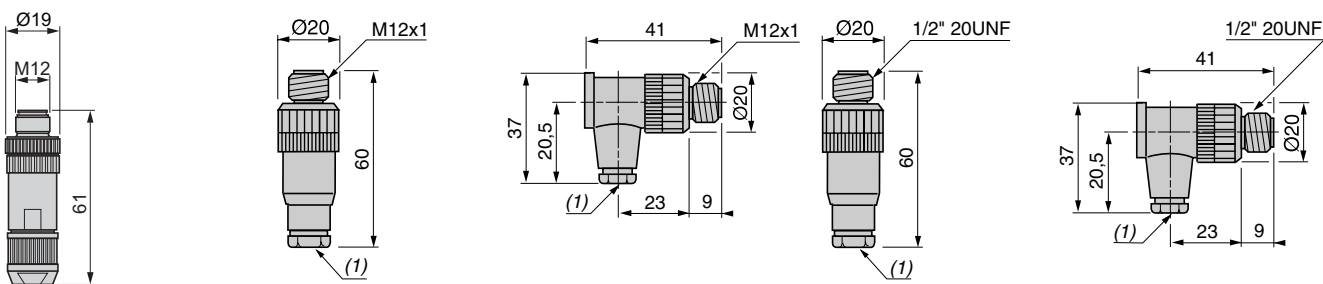

(1) Kabelverschraubung Pg 7

**XZ CC12MDB50R, XZ CC12M●M50B**    **XZ CC20M●M30B**



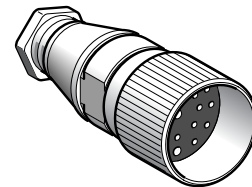
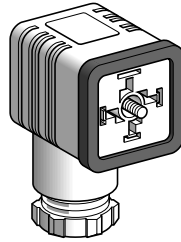

<b>Ausführung</b>	Buchse, DIN 43650 A, abgewinkel	Buchse, M23, gerade	
<b>Anzahl Kontakte</b>	4	19	
<b>Anschlussstyp</b>	Schraubklemmen	Lötstifte	
<b>Bestelldaten</b>			
<b>Metall-Gehäuse und -Spannring</b>	Kontaktnumerierung entgegen Uhrzeigersinn	<b>XZ CC43FCP40B</b>	<b>XZ CC23FDM190S</b>
<b>Gewicht (kg)</b>		0,035	0,080
<b>Technische Daten</b>			
<b>Anschlussart</b>	Schrauben	Schraubanschluss (Metall-Spannung)	
<b>Schutzart</b>	IP 65 (bei korrektem Schraubanschluss)		
<b>Umgebungstemperatur</b>	-40...+125 °C	-25...+110 °C	
<b>Anschluss</b>	Schraubklemmen. Max. Leiterquerschnitt: 1,5 mm <sup>2</sup> . Kabelverschraubung Pg 11. Leitungsdurchmesser: 7...10 mm	Lötstifte. Max. Leiterquerschnitt: 1 mm <sup>2</sup> . Kabelverschraubung Pg 13,5. Leitungsdurchmesser: 9...12 mm	
<b>Funktionsanzeige mit LED</b>	–	–	
<b>Bemessungsspannung</b>	~ 250 V	~ 60 V, --- 75 V	
<b>Bemessungsstrom</b>	16 A	7,5 A	
<b>Isolationswiderstand</b>	> 10 <sup>8</sup> Ω	> 10 <sup>16</sup> Ω	
<b>Widerstand der Kontakte</b>	≤ 4 mΩ	≤ 5 mΩ	

## Abmessungen

XZ CC43FCP40B

XZ CC23FDM190S

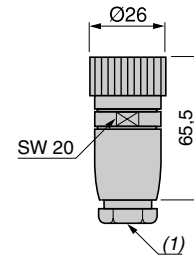
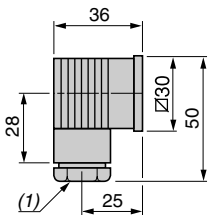

(1) Kabelverschraubung Pg 9

(1) Kabelverschraubung Pg 13

## Anschlüsse

XZ CC43FCP40B

XZ CC23FDM190S

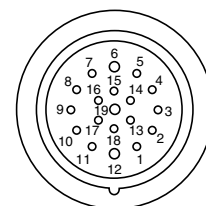
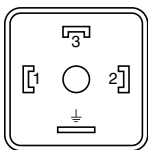

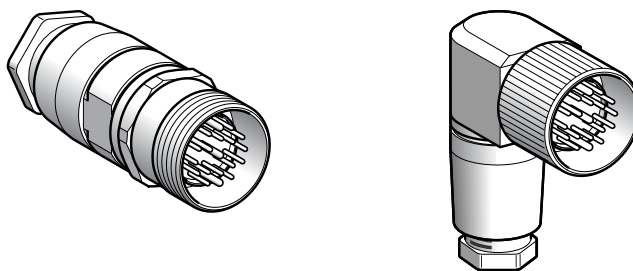

Buchse, M23, abgewinkelt	Stecker, M23, gerade	Stecker, M23, abgewinkelt (kompatibel mit den Schaltschrank-Durchführungsadaptern ABE 7ACC82)
--------------------------	----------------------	-----------------------------------------------------------------------------------------------

19

Lötstifte

**XZ CC23FCM190S**

**XZ CC23MDM190S**

**XZ CC23MCM190S**

0,150

0,080

0,150

Schraubanschluss (Metall-Spanning)

IP 65 (bei korrektem Schraubanschluss)

- 25...+ 110 °C

Lötstifte.  
Max. Leiterquerschnitt: 1 mm<sup>2</sup>  
Kabelverschraubung Pg 13,5.  
Leitungsdurchmesser: 9...12 mm

~ 60 V, --- 75 V

7,5 A

> 10<sup>16</sup> Ω

≤ 5 mΩ

**XZ CC23FCM190S**

**XZ CC23MDM190S**

**XZ CC23MCM190S**

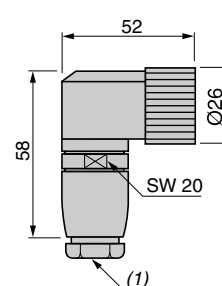
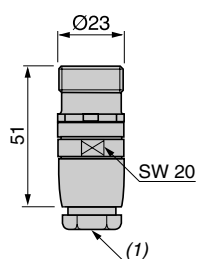
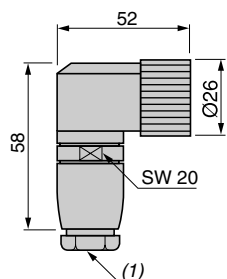

(1) Kabelverschraubung Pg 13

**XZ CC23M●M190S**

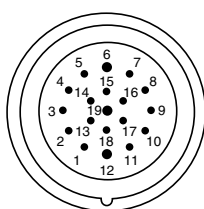

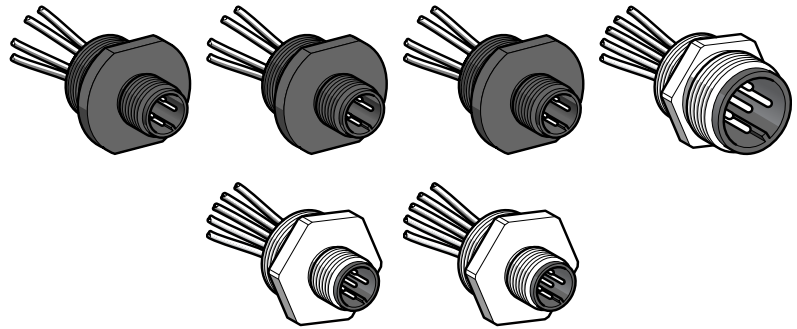

Ausführung, 5-polig	M12, Stecker		7/8" 16UN, Stecker
Passendes Einbaugewinde	11 (Pg 11)	13 (Pg 13,5)	M20 x 1,5

### Bestelldaten

Anschluss 4 Leiter, Kunststoffgehäuse	XZ CE11P124M	XZ CE13P124M	XZ CE03P124M	–
Anschluss 5 Leiter, Metallgehäuse	–	XZ CE13M125M	XZ CE03M125M	XZ CE13M785M
Gewicht (kg)	0,020	0,020 (4 Leiter), 0,025 (5 Leiter)		0,050

### Technische Daten

Anschlussart	Schraubanschluss		
Schutzart	IP 67		
Umgebungstemperatur	- 25...+ 80 °C		
Verdrahtung	Adern, 100 mm lang. Mit Aderendhülsen.		
Leiterdurchmesser	4 x 0,34 mm <sup>2</sup>	XZ CE●3P124M: 4 x 0,34 mm <sup>2</sup> XZ CE●3M125M: 4 x 0,34 mm <sup>2</sup> + 1 x 0,5 mm <sup>2</sup>	5 x 1 mm <sup>2</sup>
Bemessungsspannung	~ 250 V, ≐ 300 V	XZ CE●3P124M: ~ 250 V, ≐ 300 V XZ CE●3M125M: ~ 30 V, ≐ 36 V	~ 250 V, ≐ 300 V
Bemessungsstrom	4 A		6 A
Isolationswiderstand	> 10 <sup>9</sup> Ω		
Widerstand der Kontakte	≤ 5 mΩ		

### Abmessungen

XZ CE11P124M	XZ CE●3P124M	XZ CE●3M125M	XZ CE13M785M
(1) Gewinde 11	(1) Gewinde 13 oder M20 x 1,5	(1) Gewinde 13 oder M20 x 1,5	(1) Gewinde 13

### Anschlüsse

XZ CE●●P124M	XZ CE●●P125M	XZ CE13M785M

806083

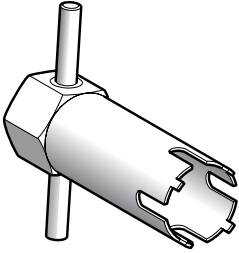

XZ CG0223

806082



XZ LG102

806081

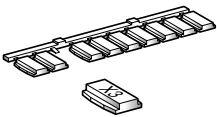

XZ LG101

806084

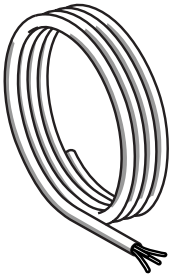

XZ CB4L●●●●

### Zubehör

Beschreibung	Bestell-Nr.	Gewicht kg	
<b>Montageschlüssel</b> für Steckverbinder M23	XZ CG0223	0,120	
<b>Abdeckungen</b> für Buchsen M12 (Verpackungseinheit: 10 Stück)	XZ LG102	0,005	
<b>Bezeichnungsschilder für Verteilermodule</b> (Streifen mit 10 Schildern)	XZ LG101	0,010	
<b>Kabel PvR, 4 x 0,5 mm<sup>2</sup></b> (Technische Daten s. Seite 7)	L = 25 m	XZ CB4L0025	1,115
	L = 50 m	XZ CB4L0050	2,220
	L = 100 m	XZ CB4L0100	4,490

### Allgemeines

Die dezentralen passiven Anschlussmodule ABE9 für Steckverbinder M12 ersetzen langwierige und umfangreiche Verdrahtungsarbeiten. Aufgrund ihres modularen Aufbaus und geringer Abmessungen erfüllen sie auch die unterschiedlichsten Applikationsanforderungen.

Der Anschluss zur Steuerung kann entweder über Steckverbinder oder über Mehraderkabel in verschiedenen Längen erfolgen.

Die Schutzart IP 67 bietet darüber hinaus die Möglichkeit, die Module in Prozessen oder Maschinen unter schwierigen Umgebungsbedingungen (Wasserstrahl, Ölspritzer, Staub...) einzusetzen.

Die Anschlussmodule stehen in 4- und 8-kanaligen Versionen zur Verfügung und ermöglichen den Anschluss von maximal 16 Signalen (je nach Version, 2 pro Kanal).

Die Anschlussmodule ABE 9C12 bieten folgende Kenndaten:

- Anschluss von Sensoren/Aktoren an 5-polige Steckverbinder M12.
- Module mit 4 oder 8 Kanälen.
- Befestigungs- und Anschlussystem zur Steuerung:
  - 19-polige Steckverbinder M23 ermöglichen den Einsatz von vorkonfektionierten Kabeln, reduzieren den Montageaufwand und Anschlussfehler,
  - Mehraderkabel, in 5 m oder 10 m lieferbar. Das Anschlussmodul enthält ein Anschlussgehäuse, das eine flexible Handhabung ermöglicht, z.B. für:
    - den Austausch defekter Teile,
    - das Auswechseln von Kabeln anderer Länge.

Die Anschlussmodule ABE 9C12●●L●● ermöglichen den Einsatz von 2 separaten Versorgungen, z.B. für eine Not-Aus-Funktion. Der Zugang zu dieser Funktion erfolgt über 2 abnehmbare Brücken und befindet sich unter der Schutzklappe der Lötstifte. Sobald die beiden Brücken abgenommen werden, arbeiten die 2 Spannungsversorgungen wieder unabhängig.

Bei Einsatz eines Y-Verteilersteckers können 2 Signale am gleichen M12-Kanal des Anschlussmoduls angeschlossen werden.

Beispiel: Das Anschlussmodul ABE 9C1281 (8 Kanäle) ermöglicht den Anschluss von bis zu 16 Signalen zur Steuerung.

Der Y-Verteilerstecker ist in 2 Versionen erhältlich:

- M12-M12: für den Anschluss von 2 Steckverbindern M12 an einem M12-Kanal des Anschlussmoduls,
- M8-M12: für den Anschluss von 2 Steckverbindern M8 an einem M12-Kanal des Anschlussmoduls.

Bestell-Nr. komplett	= Anschlussmodul	+ Stecker mit Kabel
ABE 9C1240L05	= ABE 9C1240M	+ ABE 9XCA1405
ABE 9C1240L10	= ABE 9C1240M	+ ABE 9XCA1410
ABE 9C1241L05	= ABE 9C1241M	+ ABE 9XCA1405
ABE 9C1241L10	= ABE 9C1241M	+ ABE 9XCA1410
ABE 9C1280L05	= ABE 9C1280M	+ ABE 9XCA1805
ABE 9C1280L10	= ABE 9C1280M	+ ABE 9XCA1810
ABE 9C1281L05	= ABE 9C1281M	+ ABE 9XCA1805
ABE 9C1281L10	= ABE 9C1281M	+ ABE 9XCA1810
<b>Anschlussmodul</b>		
ABE 9CM12C		



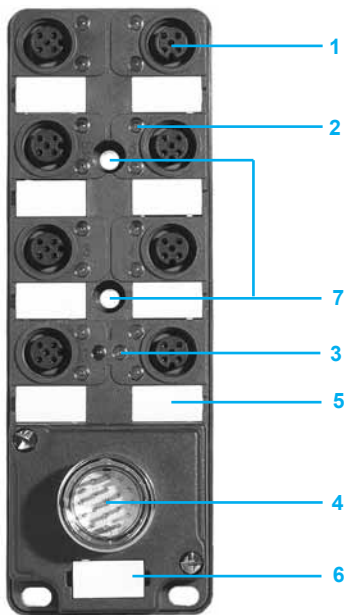

## Beschreibung

Die passiven Anschlussmodule ABE 9C12●●C23 enthalten frontseitig:

- 1 4 oder 8 Buchsenstecker M12 (je nach Version) zum Anschluss der Sensoren/ Aktoren (2 Kanäle je Stecker).
- 2 8 oder 16 LEDs für die Statusanzeige der Kanäle (je nach Ausführung).
- 3 1 LED zur Anzeige „Spannungsversorgungen am Anschlussmodul vorhanden“ (je nach Version).
- 4 1 Stiftstecker M23, 19-polig.
- 5 4 oder 8 Schilder zur Kennzeichnung der Kanäle.
- 6 1 Schild zur Kennzeichnung des Anschlussmoduls.
- 7 Bohrungen zur Befestigung des Anschlussmoduls.

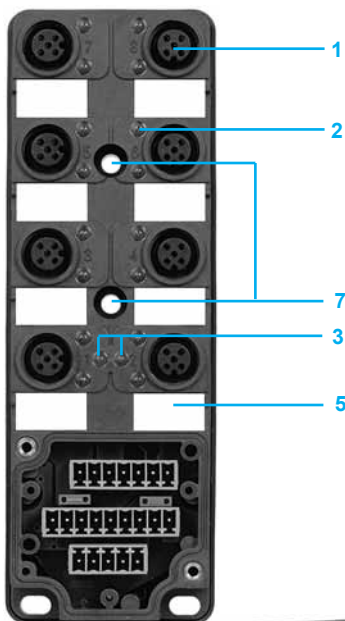

Die passiven Anschlussmodule ABE 9C12●●L●● enthalten frontseitig:

- 1 4 oder 8 Buchsenstecker M12 (je nach Version) zum Anschluss der Sensoren/ Aktoren (2 Kanäle je Stecker).
- 2 8 oder 16 LEDs für die Statusanzeige der Kanäle (je nach Ausführung).
- 3 2 LEDs zur Anzeige „Spannungsversorgungen am Anschlussmodul vorhanden“ (je nach Version)
- 4 1 Anschlussgehäuse mit Steckerklemmen für die Selbstkonfektion von Kabeln oder Anschluss vorverdrahteter Mehraderkabel
- 5 4 oder 8 Schilder zur Kennzeichnung der Kanäle.
- 6 1 Schild zur Kennzeichnung des Anschlussmoduls.
- 7 Bohrungen zur Befestigung des Anschlussmoduls.

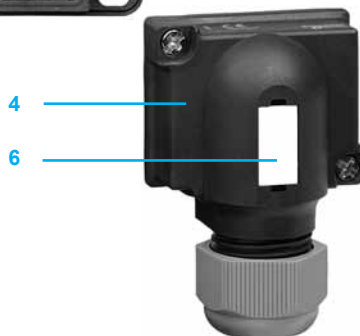

Anschlussmodul Typ		ABE 9C12●0C23	ABE 9C12●1C23	ABE 9C12●0L●●, ABE 9C12●0M	ABE 9C12●1L●●, ABE 9C12●1M
<b>Umgebungsdaten</b>					
Zulassungen		cULus			
Temperatur	Betrieb	°C	- 20...+ 80		
	Lagerung	°C	- 40...+ 85		
Schutzart	Gemäß IEC 529		IP 67		
Schwingungsbeanspruchung	Gemäß IEC 68-2-6, Versuch Fc	Hz	10 ≤ f ≤ 57 (konstante Amplitude = 1,5 mm) 57 ≤ f ≤ 150 (konstante Beschleunigung = 0,20 g)		
Schockbeanspruchung	Gemäß IEC/EN 68-2-2		30 g, 11 ms		
Isolationsgruppe	VDE 0110		Kategorie 3		
Einbaulage			Beliebig		
Mechanische Befestigung			Schrauben M4		

<b>Kenndaten der Kanäle</b>						
Anzahl Kanäle		4 und 8 (je nach Modell)				
Anschlussart je Kanal		Buchsenstecker M12, 5-polig				
Bemessungsspannung		$\overline{V}$	24			
Strom je Kanal		A	max. 4			
Widerstand der Kontakte		m Ω	5			
Statusanzeige der Versorgungen			–	Grüne LED	–	Grüne LED
Statusanzeige der Kanäle			–	Gelbe LED	–	Gelbe LED

<b>Anschlussdaten</b>					
Anschlussart			Stiftstecker M23, 19-polig	Mehraderkabel	
Gesamtstrom der gemeinsamen Anschlusspunkte	Versorgungsleiter 1 mm <sup>2</sup>	A	16		
	Versorgungsleiter 0,75 mm <sup>2</sup>	A	12		
Kabel zur Trennung der gemeinsamen Anschlusspunkte			Ohne	Ohne oder mit (durch Entnahme der Steckbrücken BR1 und BR2, siehe Anschlüsse Seite 41)	

<b>Substitutionstabelle</b>	
Frühere Baureihe	Neue Baureihe
<b>Anschlussmodule mit Anschluss über Steckverbinder M23</b>	
XZ LC1241C3	ABE 9C1241C23
XZ LC1240C3	ABE 9C1240C23
XZ LC1281C3	ABE 9C1281C23
XZ LC1280C3	ABE 9C1280C23
<b>Anschlussmodule mit Kabelanschluss</b>	
XZ LC1241L5	ABE 9C1241L05
XZ LC1240L5	ABE 9C1240L05
XZ LC1241L10	ABE 9C1241L10
XZ LC1240L10	ABE 9C1240L10
XZ LC1281L5	ABE 9C1281L05
XZ LC1280L5	ABE 9C1280L05
XZ LC1281L10	ABE 9C1281L10
XZ LC1280L10	ABE 9C1280L10
<b>Zubehör</b>	
XZ LG102	FTX CM12B
XZ LC1220C1	FTX CY1212

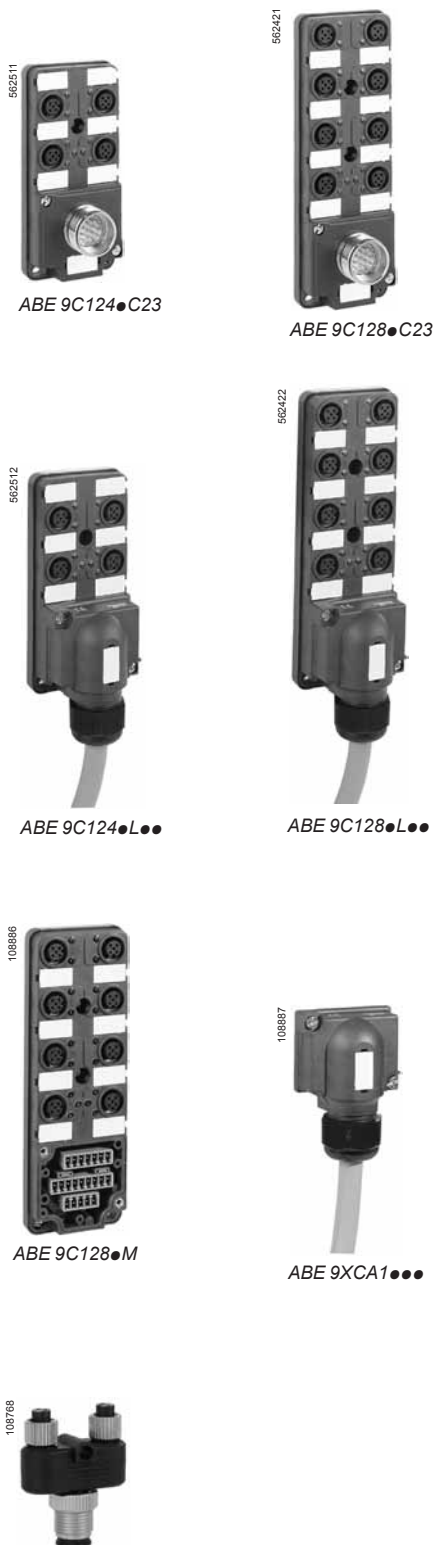

### Bestelldaten

#### Anschlussmodule mit Anschluss über Steckverbinder M23

Anzahl Kanäle	Anschluss über	LED-Anzeigen	Bestell-Nr.	Gew. kg
4	4 Buchsenstecker M12	Mit	ABE 9C1241C23	0,080
		Ohne	ABE 9C1240C23	0,080
8	8 Buchsenstecker M12	Mit	ABE 9C1281C23	0,140
		Ohne	ABE 9C1280C23	0,140

#### Anschlussmodule mit Kabelanschluss

Anzahl Kanäle	Anschluss über	Länge m	LED-Anzeigen	Bestell-Nr.	Gew. kg
4	4 Buchsenstecker M12	5	Mit	ABE 9C1241L05	0,680
			Ohne	ABE 9C1240L05	0,680
		10	Mit	ABE 9C1241L10	1,700
			Ohne	ABE 9C1240L10	1,700
8	8 Buchsenstecker M12	5	Mit	ABE 9C1281L05	1,610
			Ohne	ABE 9C1280L05	1,610
		10	Mit	ABE 9C1281L10	3,060
			Ohne	ABE 9C1280L10	3,060

#### Anschlussmodule, einzeln

Anzahl Kanäle	Einsatz mit Steckverbinder		LED-Anzeigen	Bestell-Nr.	Gew. kg
	Mit Klemmen	Mit Kabel			
4	ABE 9CM12C	ABE 9XCA14●●	Mit	ABE 9C1241M	0,060
			Ohne	ABE 9C1240M	0,060
8	ABE 9CM12C	ABE 9XCA18●●	Mit	ABE 9C1281M	0,100
			Ohne	ABE 9C1280M	0,100

#### Kabelanschlussgehäuse, einzeln

Beschreibung	Kanäle	Einsatz mit Anschlussmodul	Länge m	Bestell-Nr.	Gew. kg
Klemmenstecker (1)	–	ABE 9C124●M ABE 9C128●M	–	ABE 9CM12C	0,040
Steckverbinder mit Kabel	4	ABE 9C124●M	5	ABE 9XCA1405	1,060
			10	ABE 9XCA1410	2,080
	8	ABE 9C128●M	5	ABE 9XCA1805	1,510
			10	ABE 9XCA1810	2,240

### Zubehör

Beschreibung	Ausführung	Bestell-Nr.	Gew. kg
Dichtstopfen	Für Steckverbinder M8 (Satz mit 10 Stück)	FTX CM08B	0,100
	Für Steckverbinder M12 (Satz mit 10 Stück)	FTX CM12B	0,100
Y-Verteilerstecker	Anschluss von Steckverbindern M8 am Steckverbinder M12 des Anschlussmoduls	FTX CY1208	0,020
	Anschluss von Steckverbindern M12 am Steckverbinder M12 des Anschlussmoduls	FTX CY1212	0,030
Kennzeichnungsschilder	Satz mit 12 Stück	ABE 9XLA10	–

(1) Klemmenstecker mit Schraubklemmen zur Selbstkonfektion von Kabeln.

**Abmessungen**

**ABE 9C124●C23**

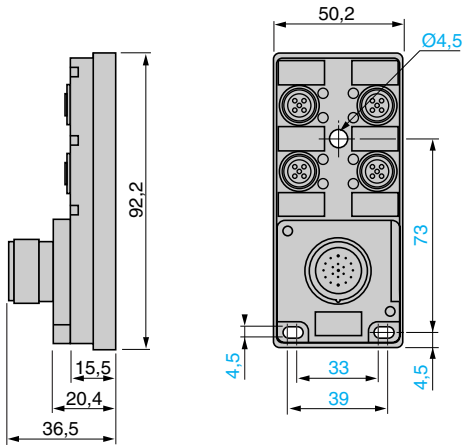

**ABE 9C124●L●●**

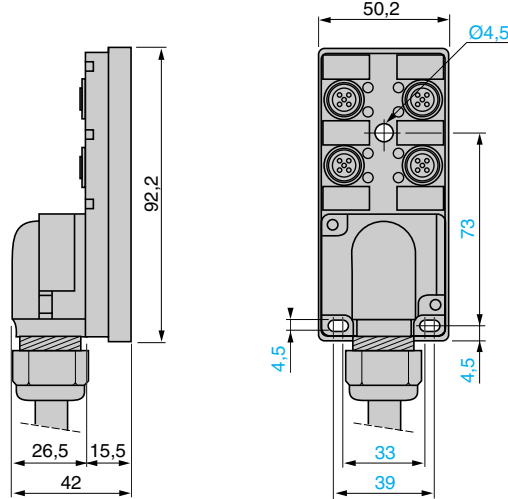

**ABE 9C128●C23**

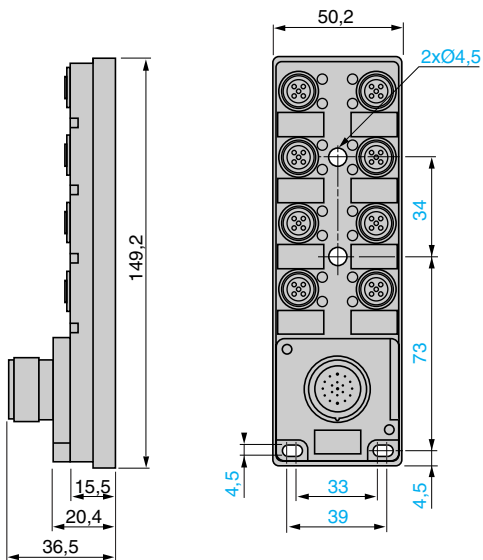

**ABE 9C128●L●●**

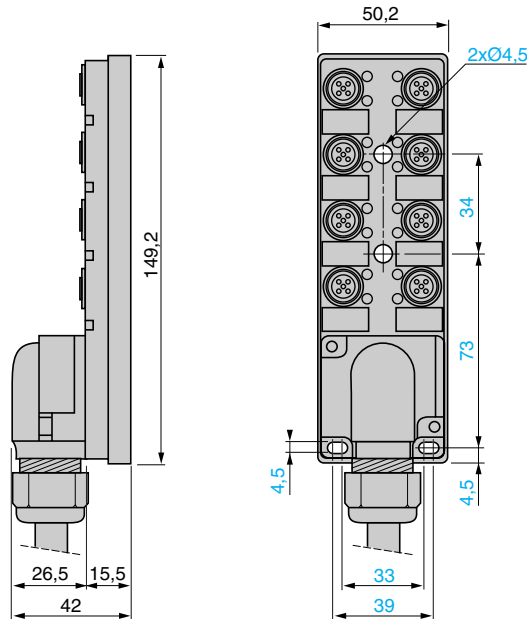

**FTX CY1208**

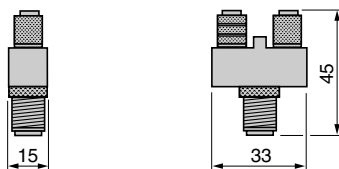

**FTX CY1212**

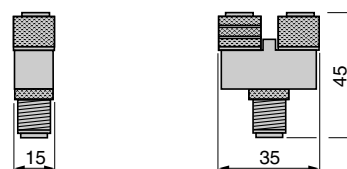

**Anschluss der Y-Verteilerstecker**

**FTX CY1208**

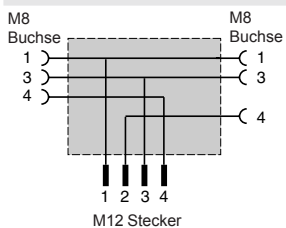

**FTX CY1212**

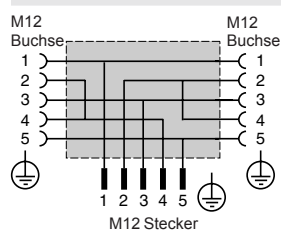

### ABE 9C124●C23



Abb. Nr.	Kontakt
1/4	15
1/2	7
2/4	5
2/2	4
3/4	16
3/2	8
4/4	3
4/2	14
1 und 3/1	19
2 und 4/1	19
1 und 3/3	6
2 und 4/3	6
1...4/5	12



Steckverbinder M23

### ABE 9C128●C23

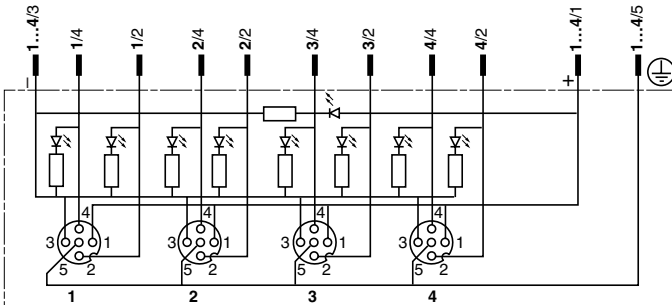
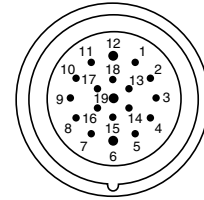

Abb. Nr.	Kontakt
1/4	15
1/2	7
2/4	5
2/2	4
3/4	16
3/2	8
4/4	3
4/2	14
5/4	17
5/2	9
6/4	2
6/2	13
7/4	11
7/2	10
8/4	1
8/2	18
1, 3, 5 u. 7/1	19
2, 4, 6 u. 8/1	19
1, 3, 5 u. 7/3	6
2, 4, 6 u. 8/3	6
1...8/5	12



Steckverbinder M23

### ABE 9C124●L●●

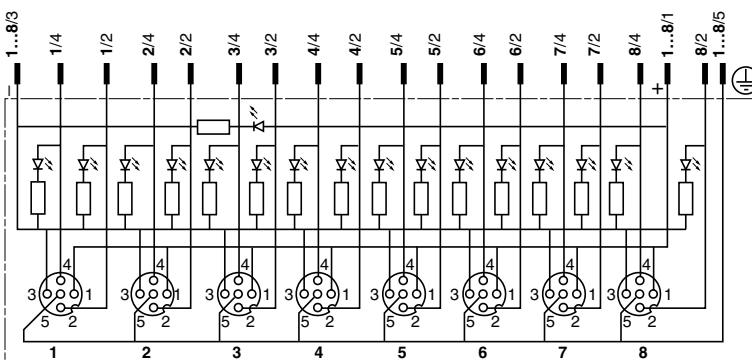
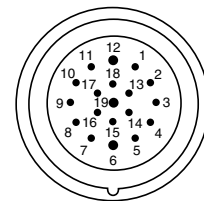

Abb. Nr.	Klemme	Leiter
1/4	1	Weiß
1/2	9	Grau/Rosa
2/4	2	Grün
2/2	10	Rot/Blau
3/4	3	Gelb
3/2	11	Weiß/Grün
4/4	4	Grau
4/2	12	Braun/Grün
1 u. 3/1	+1	Braun 1
2 u. 4/1	+2	Braun 2
1 u. 3/3	-1	Blau 1
2 u. 4/3	-2	Blau 2
1...4/5	PE	Grün/Gelb



(1) BR1 und BR2: Steckbrücken.

### ABE 9C128●L●●

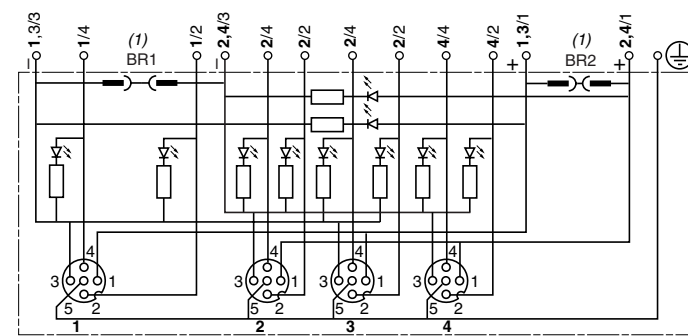
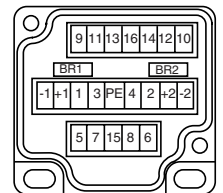

Abb. Nr.	Klemme	Leiter
1/4	1	Weiß
1/2	9	Grau/Rosa
2/4	2	Grün
2/2	10	Rot/Blau
3/4	3	Gelb
3/2	11	Weiß/Grün
4/4	4	Grau
4/2	12	Braun/Grün
5/4	5	Rosa
5/2	13	Weiß/Gelb
6/4	6	Rot
6/2	14	Gelb/Braun
7/4	7	Schwarz
7/2	15	Weiß/Grau
8/4	8	Violett
8/2	16	Grau/Braun
1, 3, 5 u. 7/1	+1	Braun 1
2, 4, 6 u. 8/1	+2	Braun 2
1, 3, 5 u. 7/3	-1	Blau 1
2, 4, 6 u. 8/3	-2	Blau 2
1...8/5	PE	Grün/Gelb



(1) BR1 und BR2: Steckbrücken.

### Optoelektronische Sensoren

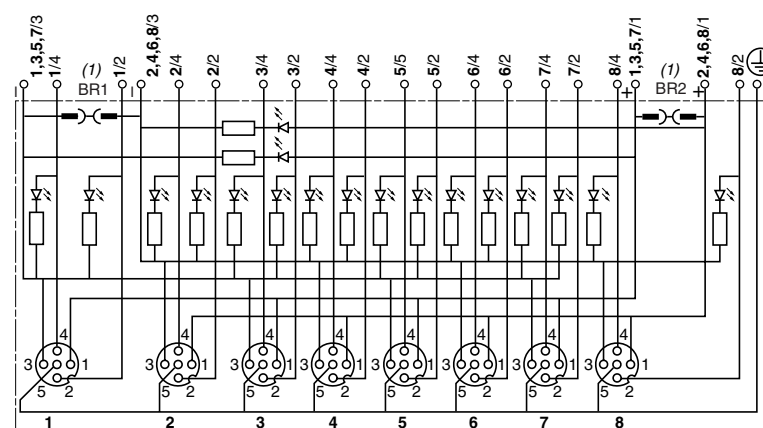
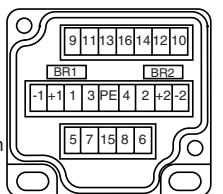
Gerätetyp	Anschlussart	Verbindungskabel (Buchse/off. Leitung)		Anpassbarer Steckverbinder		Verbindungskabel (Buchse/Stecker)	
		Bestell-Nr.	Seite	Bestell-Nr.	Seite	Bestell-Nr.	Seite
XUA ●●●●●S	M8, 3-polig	XZ CP0166L●	8	XZ CC8FDM30V	26	XZ CR1501040G●	16
		XZ CP0266L●	und 9	XZ CC8FCM30V		XZ CR1502040G●	
		XZ CP0566L●		XZ CC8FDM30S			
		XZ CP0666L●		XZ CC8FCM30S			
		XZ CP0366L● (1)					
		XZ CP0766L● (1)					
		XZ CP0466L● (2)					
XZ CP0866L● (2)							
XUD ●●●●●M8 XUM ●●●●●M8 XUV K●●●●●S XUV F●●●●●M8	M8, 4-polig	XZ CP0941L●	9	XZ CC8FDM40V	27	XZ CR1509041J●	17
		XZ CP1041L●		XZ CC8FCM40V		XZ CR1510041J●	
				XZ CC8FDM40S			
		XZ CC8FCM40S					
XU● ●●●●●D XU● ●●●●●M12 XUR ●●●●●D XUV F●●●●●M12	M12, 4-polig	XZ CP1141L●	10	XZ CC12FDM40B	28	XZ CR1511041C●	20
		XZ CP1241L●		XZ CC12FDP40B		XZ CR1512041C●	
				XZ CC12FCM40B			
				XZ CC12FCP40B			
		XZ CC12FDM40V					
XU● ●●●●●●●K	1/2" 20UNF, 3-polig	XZ CP1865L●	12	XZ CC20FDM30B	29	–	
		XZ CP1965L●		XZ CC20FCM30B			

### Positionsschalter

Gerätetyp	Anschlussart	Verbindungskabel (Buchse/off. Leitung)		Anpassbarer Steckverbinder		Verbindungskabel (Buchse/Stecker)	
		Bestell-Nr.	Seite	Bestell-Nr.	Seite	Bestell-Nr.	Seite
XCM D●●●●●M12 ZCM D●●●●●M12	M12, 4-polig mit Erdung	XZ CP1169L●	11	XZ CC12FDM40B	28	XZ CR1511041C●	20
				XZ CC12FDP40B		XZ CR1512041C●	
				XZ CC12FCM40B			
				XZ CC12FCP40B			
				XZ CC12FDM40V			
XCK P●●●●●M12 ZCP ●●●●●M12	M12, 4-polig ohne Erdung	XZ CP1141L●	10	XZ CC12FDM40B	28	XZ CR1511041C●	20
		XZ CP1241L●		XZ CC12FDP40B		XZ CR1512041C●	
				XZ CC12FCM40B			
				XZ CC12FCP40B			
				XZ CC12FDM40V			
ZCM D●●●●●C12 ZCM D●●●●●L08R12 XCK D●●●●●M12 ZCD ●●●●●M12 XCK J●●●●●D	M12, 5-polig	XZ CP1164L●	11	XZ CC12FDM50B	29	XZ CR1511064D●	21
		XZ CP1264L●		XZ CC12FCM50B		XZ CR1512064D●	
ZCM D●●●●●L08U78 XCK J●●●●●A	7/8" 16UN, 5-polig	XZ CP1771L●	13	–		–	

**Hinweis:** Bei den Sensoren mit Relaisausgang oder Kontaktblöcken ist die Kompatibilität mit der Bemessungsspannung bzw. dem Bemessungsstrom der Verdrahtungskomponenten zu überprüfen.

(1) Mit LED für die 3 Leiter --- PNP.

(2) Mit LED für die 3 Leiter --- NPN.

<b>Näherungsschalter</b>							
Gerätetyp	Anschlussart	Verbindungskabel (Buchse/off. Leitung)		Anpassbarer Steckverbinder		Verbindungskabel (Buchse/Stecker)	
		Bestell-Nr.	Seite	Bestell-Nr.	Seite	Bestell-Nr.	Seite
XS●●●●●●●S XS●●●●●●M8 XS●●●●●●L01M8	M8, 3-polig	XZ CP0166L●	8	XZ CC8FDM30V	26	XZ CR1501040G●	16
		XZ CP0266L●	und 9	XZ CC8FCM30V		XZ CR1502040G●	
		XZ CP0566L●		XZ CC8FDM30S			
		XZ CP0666L●		XZ CC8FCM30S			
		XZ CP0366L● (1)					
		XZ CP0766L● (1)					
XS●●●●●●●D XS●●●●●●M12 XS●●●●●●L01M12	M12, 3- oder 4-polig	XZ CP1141L●	10	XZ CC12FDM40B	28	XZ CR1511041C●	20
		XZ CP1241L●		XZ CC12FDP40B		XZ CR1512041C●	
		XZ CP1340L● (1)		XZ CC12FCM40B			
		XZ CP2540L● (1)		XZ CC12FCP40B			
		XZ CP1440L● (2)		XZ CC12FDM40V			
				XZ CC12FCP42B (1)			
XS●●●●●●U20 XS●●●●●●K	1/2" 20UNF, 3-polig	XZ CP1865L●	12	XZ CC20FDM30B	29		
		XZ CP1965L●		XZ CC20FCM30B			
<b>Druck- und Vakuumschalter, analoge Druckwandler</b>							
Gerätetyp	Anschlussart	Verbindungskabel (Buchse/off. Leitung)		Anpassbarer Steckverbinder		Verbindungskabel (Buchse/Stecker)	
		Bestell-Nr.	Seite	Bestell-Nr.	Seite	Bestell-Nr.	Seite
XML●●●●●●C11 XML E●●●●●●C21	DIN 43650 A, 4-polig	-		XZ CC43FCP40B	73	XZ CR1523062K●	19
XML E●●●●●●D21	M12, 5-polig	XZ CP1164L●	11	XZ CC12FDM50B	29	XZ CR1511064D●	21
		XZ CP1264L●		XZ CC12FCM50B		XZ CR1512064D●	
XML F●●●●●●D●●●●	M12, 4-polig	XZ CP1141L●	11	XZ CC12FC●40B	28	XZ CR1511041C●	21
		XZ CP1241L●		XZ CC12FD●40B		XZ CR1512041C●	
				XZ CC12FDM40V			
XML F●●●●●●E●●●●	7/8" 16UN, 5-polig	XZ CP1764L●	13	-		-	

**Hinweis:** Bei den Sensoren mit Relaisausgang oder Kontaktblöcken ist die Kompatibilität mit der Bemessungsspannung bzw. dem Bemessungsstrom der Verdrahtungskomponenten zu überprüfen.

(1) Mit LED für die 3 Leiter --- PNP.  
(2) Mit LED für die 3 Leiter --- NPN.