

Capteurs photoélectriques - Boîtier miniature

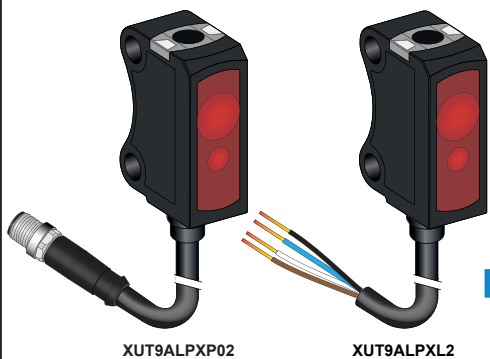

Réflex polarisé



Contenu de l'emballage (Exemple)

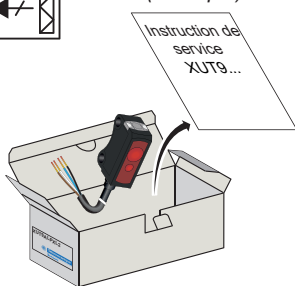

Scannez le code pour accéder à cette instruction de service dans différentes langues et à toutes les informations produit ou visitez notre site Web à l'adresse : www.tesensors.com

Vos commentaires sur ce document sont les bienvenus. Vous pouvez nous joindre via la page de support client sur votre site Web local.

DANGER

RISQUE D'ELECTROCUTION, D'EXPLOSION OU D'ARC ELECTRIQUE

- Coupez toute alimentation avant de travailler sur cet équipement.
- Ne branchez pas ce produit sur une alimentation alternative.
- La tension d'alimentation ne doit pas dépasser la plage nominale.

Le non-respect de ces instructions provoquera la mort ou des blessures graves.

AVERTISSEMENT

INSTALLATION OU CONFIGURATION INCORRECTE

- Cet équipement ne peut être installé et entretenu que par du personnel qualifié.
- Lisez attentivement les instructions ci-dessous avant d'installer le capteur photoélectrique XU et suivez-les à la lettre.
- Il est interdit de modifier l'unité ou de porter atteinte à son intégrité.
- Respectez les instructions de câblage et de montage.
- Vérifiez les raccordements et les fixations lors des opérations de maintenance.
- Le bon fonctionnement du détecteur photoélectrique XU et sa courbe de fonctionnement doivent être vérifiés régulièrement, en fonction de l'application (par exemple, nombre d'opérations, niveau de pollution de l'environnement, etc.).

Le non-respect de ces instructions peut entraîner la mort, des blessures graves ou des dommages matériels.

Montage et couples de serrage

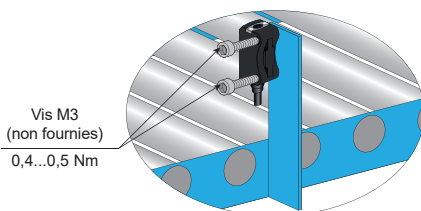
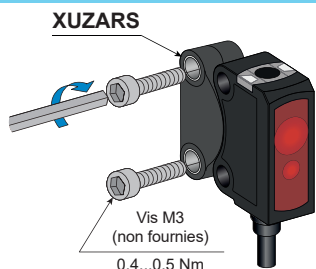

ATTENTION

DEGRE DE DETRIORATION DE LA PROTECTION

N'appliquez pas de couple excessif sur le capteur pendant le processus d'installation. Le non-respect de ces instructions peut entraîner des blessures corporelles ou des dommages matériels.

DELs et réglages

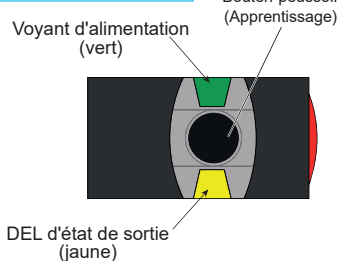

Schémas de câblage

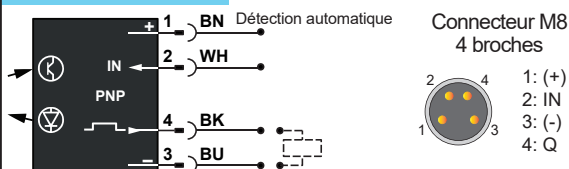

Apprentissage à distance

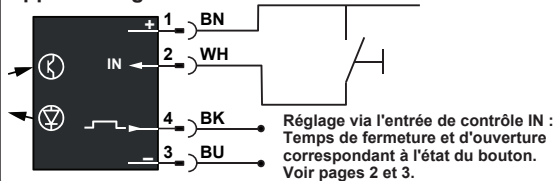

Mode de commutation d'objet

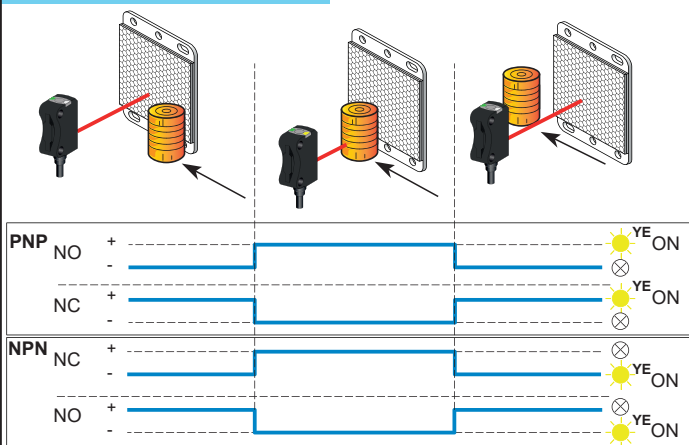

Alignement

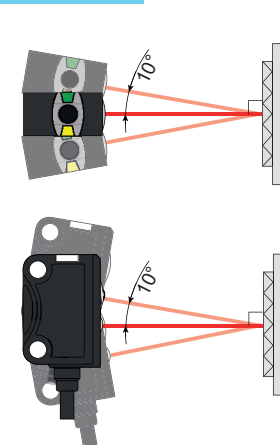

Précautions de montage, de câblage et de maintenance

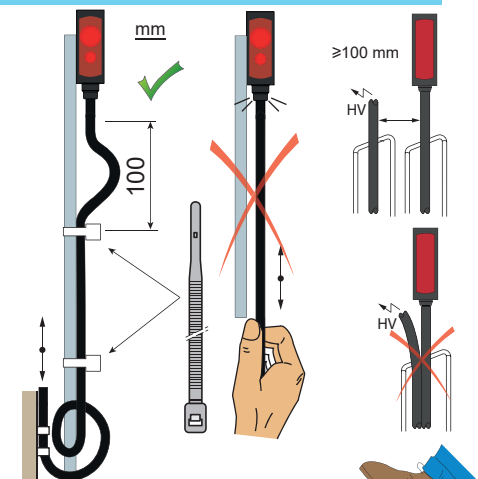

AVIS

RÉDUCTION DE LA DURÉE DE VIE
Ne tirez pas sur le câble du capteur. Le non-respect de ces instructions peut entraîner des dommages matériels.

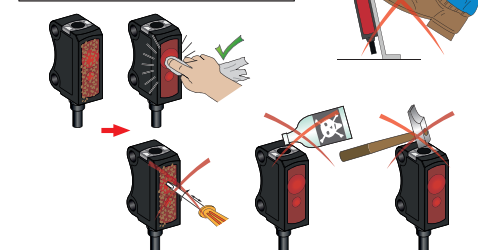

L'installation, l'utilisation et la maintenance des équipements électriques doivent être effectuées par du personnel qualifié. Ni TMSS France, ni aucune de ses filiales ou autres sociétés affiliées ne peuvent être tenues pour responsables des conséquences éventuelles découlant de l'utilisation de ce matériel. Telemecanique™ Sensors est une marque commerciale de Schneider Electric Industries SAS utilisée sous licence par TMSS France. Toutes les autres marques commerciales mentionnées dans ce document sont la propriété de TMSS France ou, le cas échéant, de ses filiales ou autres sociétés affiliées. Toutes les autres marques sont des marques commerciales de leurs propriétaires respectifs.



XUT9ALPXL2 / XUT9ALPXP02 (34 x 12 x 20)

Dimensions

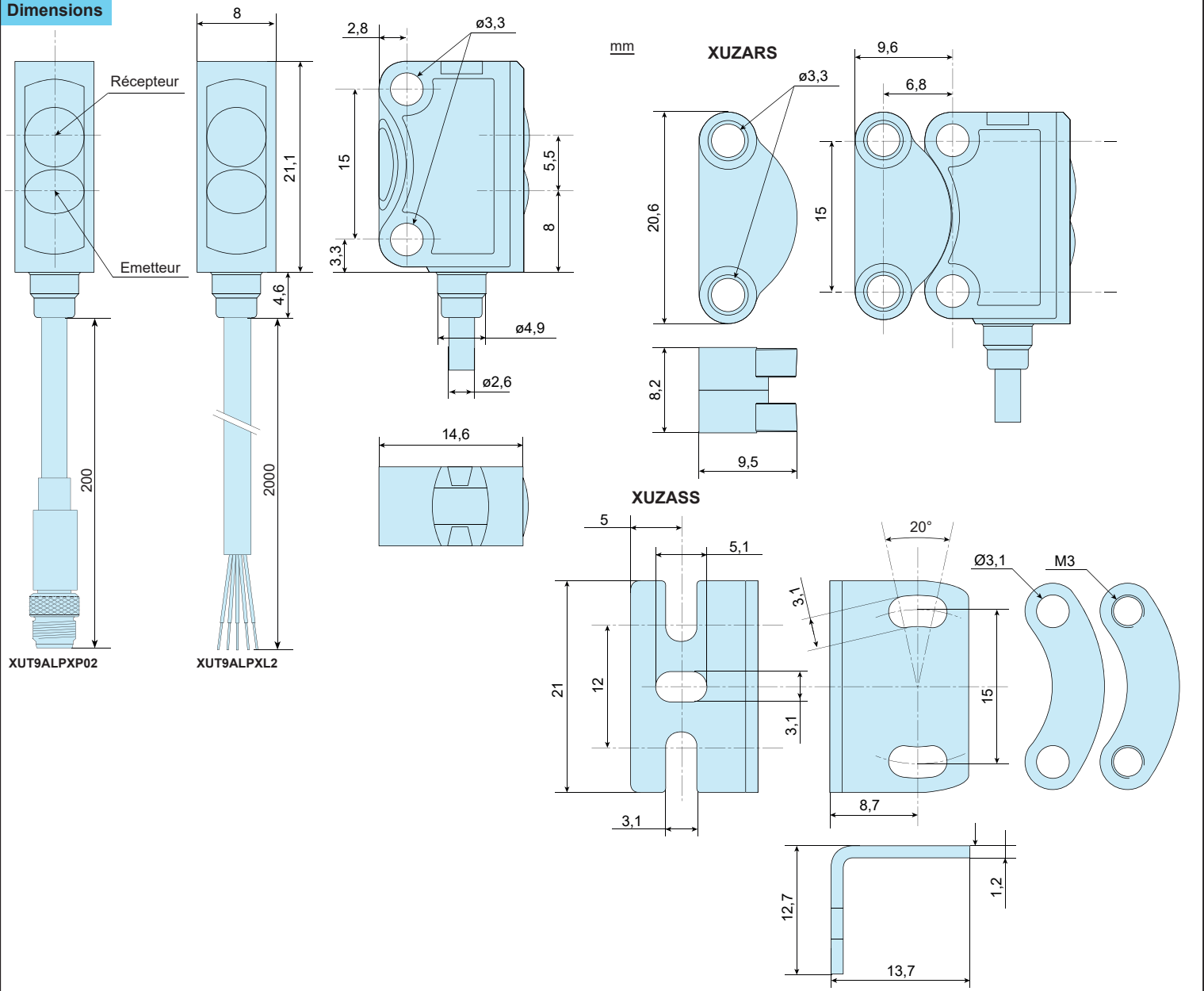

Accessoires

Montage par bride en queue d'aronde (à commander séparément)

XUZARS

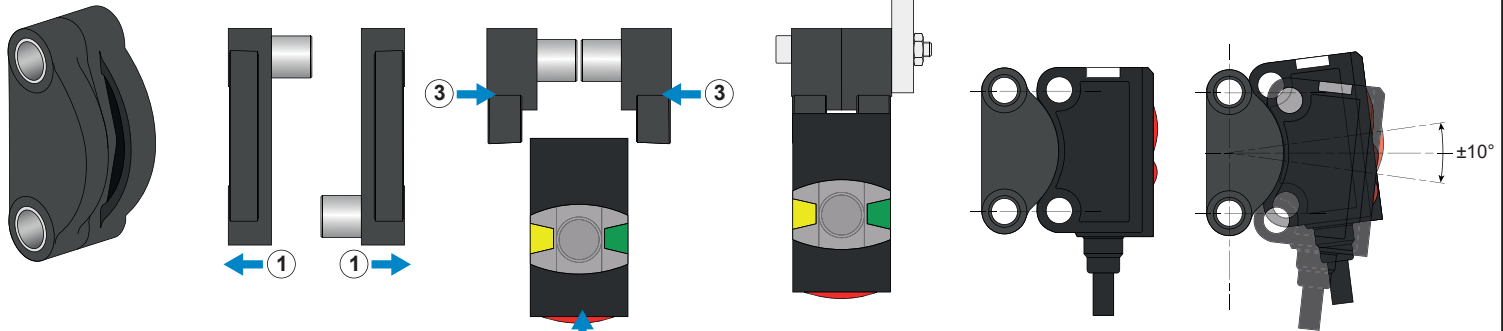

Support de montage (à commander séparément)

XUZASS

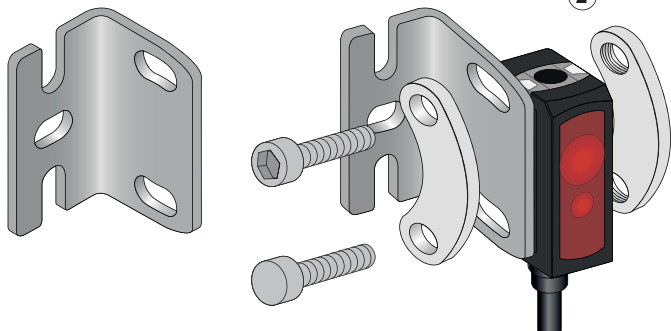

XUT9ALPXL2 / XUT9ALXP02 (34 x 12 x 20)

Exemples de réflecteurs (à commander séparément)

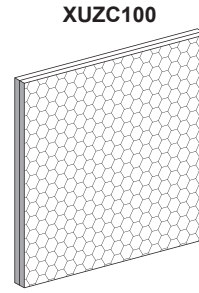
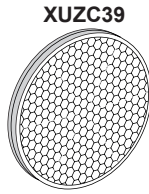
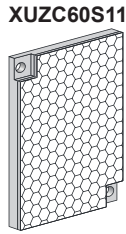
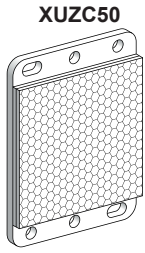

mm

Dimensions des réflecteurs

XUZC50

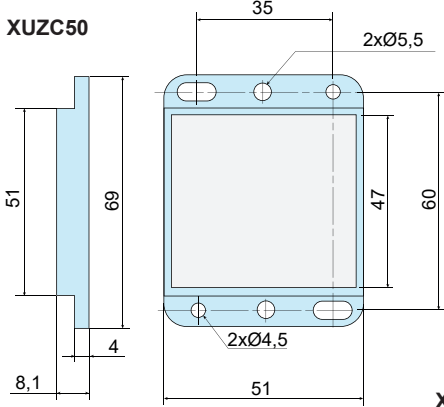

XUZC60S11

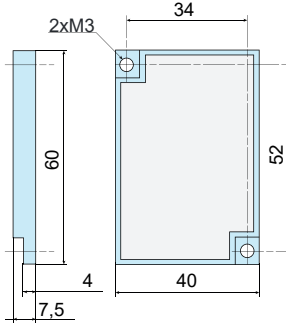

XUZC100

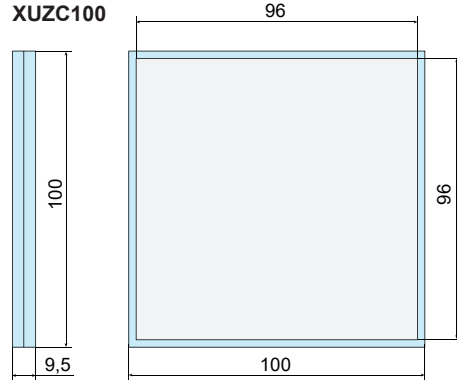

XUZC39

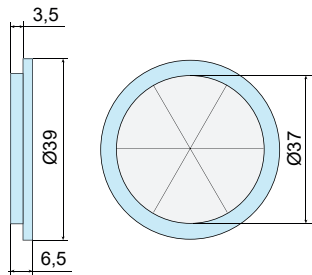

XUZC24

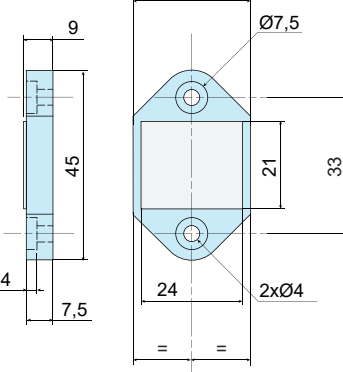

Connecteurs femelles précâblés (exemples)

Câble PVC à usage général
Câble PUR pour environnements industriels sévères

Cavalier
M8 - fiche 4 broches
M8 - prise 4 broches



XZCPB1141L2 2m PUR
XZCPB1141L5 5m PUR

Cavalier
M12 - fiche 4 broches
M8 - prise 4 broches



XZCR2711037T1 1m PUR
XZCR2711037T2 2m PUR

M8 - prise 4 broches
4 fils

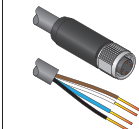

XZCR2705037R1 1m PUR
XZCR2705037R2 2m PUR

Pour d'autres câbles (coudés ou de longueur différente), visitez notre site Web : Tesensors.com

XUT9ALPXL2 / XUT9ALPXP02 (34 x 12 x 20)

Courbes

Taille du spot lumineux

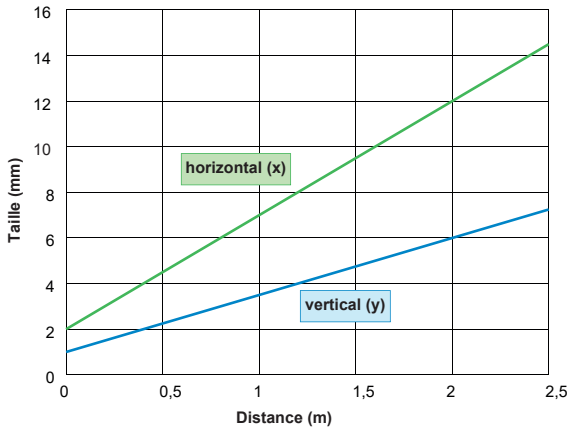

Réglage

Le capteur dispose de 3 modes d'apprentissage (Teach-In) différents :

A-Apprentissage standard (STI) : convient à presque toutes les applications. Le réglage est effectué sur l'objet et l'arrière-plan (voir illustration A).

B-Apprentissage dynamique (DTI) : convient pour régler le capteur pendant le processus en cours, en particulier pour de petits objets (voir illustration B).

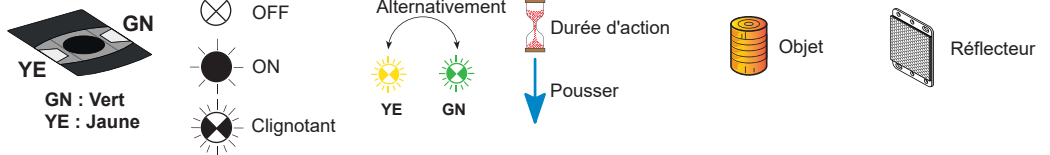
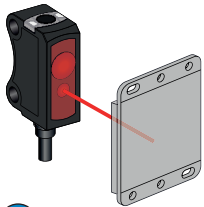

A Apprentissage standard (STI)

Etape 1 : Apprentissage - objet

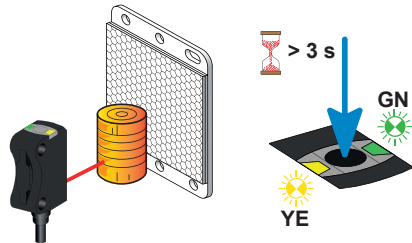

Presser Q plus de 3 s jusqu'à ce que les voyants vert et jaune clignotent en même temps.

Etape 2 : Apprentissage - arrière-plan

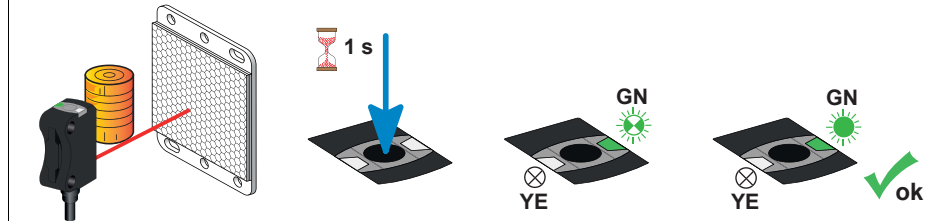

Presser Q pendant 1 s Le voyant vert clignote

B Apprentissage dynamique (DTI)

Etape 1 : Pendant le processus en cours

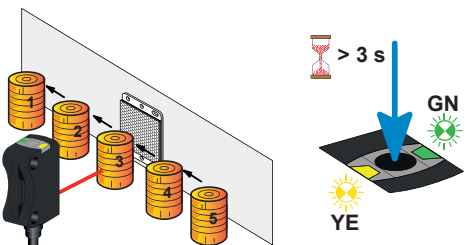

Presser Q plus de 3 s jusqu'à ce que les voyants vert et jaune clignotent en même temps.

Etape 2 : Apprentissage - objet pendant le processus en cours

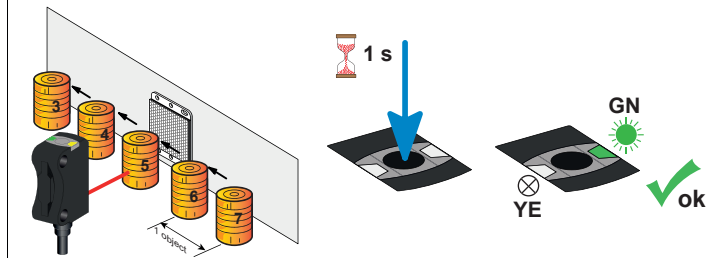

Presser Q > 1 objet

C Commutation NO/NC

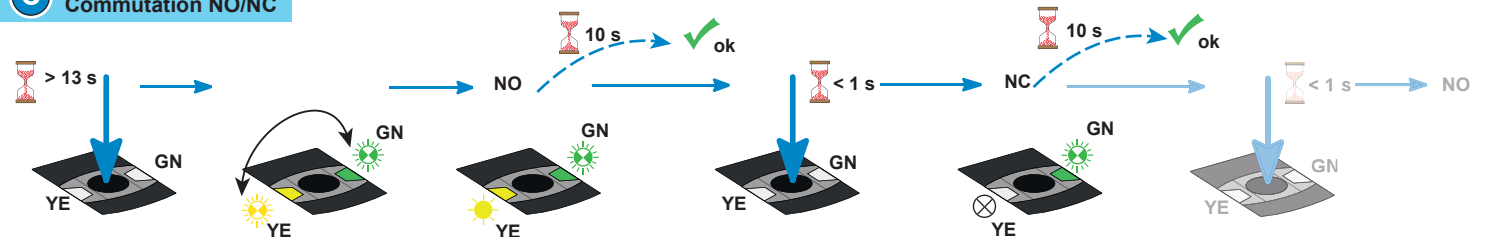

XUT9ALPXL2 / XUT9ALPXP02 (34 x 12 x 20)

D Réglage usine

Distance de balayage maxi. et NO

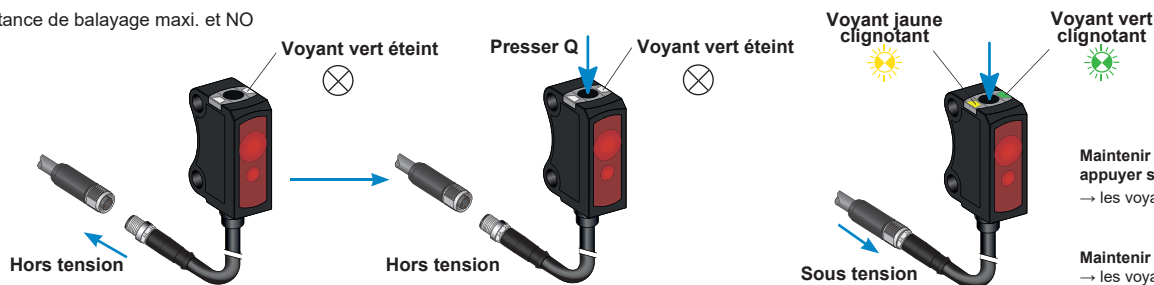

Maintenir enfoncé n'importe quel bouton et appuyer sur le bouton de mise sous tension :
→ les voyants vert et jaune clignotent simultanément

Maintenir le bouton enfoncé > 10 s :
→ les voyants vert et jaune clignotent toujours simultanément, mais plus rapidement
→ le capteur est configuré avec les réglages d'usine

Caractéristiques

Certification	CE - UKCA - cULus - Ecolab
Distance de détection (avec un réflecteur 50x50 mm XUZC50)	Distance de détection maximum : 0,1 à 4 m Distance de détection nominale : 0,1 à 3 m
Réglage	Bouton Apprentissage
Couleur du faisceau lumineux de détection	Laser classe 1, rouge, 655 nm
Longueur d'onde	$\lambda = 655 \text{ nm}$
Durée des impulsions	$t = 3,2 \mu\text{s}$
Fréquence	$f = 5 \text{ kHz}$
Limite d'impulsion de puissance rayonnante	$P_p \leq 2,3 \text{ mW}$
Taille du spot lumineux	Voir la courbe de taille du spot
Sortie de commutation Q	PNP (NO ou NC)
Entrée de contrôle IN (fonction de commutation Q) :	(+) = Apprentissage (-) = touche verrouillée Ouvert = fonction normale
Consommation de courant	$\leq 12 \text{ mA}$
Capacité de commutation	$\leq 50 \text{ mA}$
Fréquence de commutation	$\leq 1000 \text{ Hz}$
Retard à la disponibilité	$< 300 \text{ ms}$
Temps de réponse	$500 \mu\text{s}$
Temps de relâchement	$< 300 \text{ ms}$
Température ambiante	Fonctionnement : -20 à $+50$ °C - UL : -20 à $+30$ °C Stockage : -20 à $+80$ °C
Tension d'alimentation	Tension assignée d'emploi : 24 Vcc Ondulation p-p 10 % maximum Plage de fonctionnement : 10 à 30 Vcc (ondulation comprise)
Protection du produit	Alimentation: protection contre l'inversion de polarité Sortie: Protection contre les courts-circuits
Protection contre les électrocutions	<input type="checkbox"/> Classe de protection II
Degré de protection	IP67 selon IEC 60529
Résistance aux vibrations	Selon norme EN 60947-5-2
Résistance au choc	Selon norme EN 60947-5-2
Matériaux	Boîtier : ABS, Frontal et Objectif : PMMA

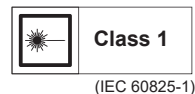

(IEC 60825-1)