

EVlink Smart Wallbox - EVB1A22P••I - EVB1A22P4Epl
EVB1A7P••I - EVB1A22PC•I

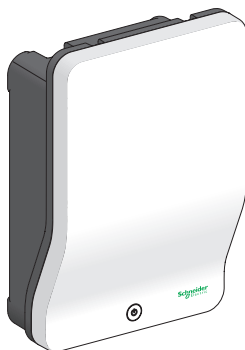

NHA95097-05

- de** Benutzerhandbuch
- nl** Gebruikershandleiding
- no** Brukerhåndbok
- sv** Användarhandbok



EVB1A22P2KI
EVB1A22P2RI
EVB1A22P4KI
EVB1A22P4RI
EVB1A22P4EKI
EVB1A22P4ERI



www.schneider-electric.com/en/download/



- en** User guide
- fr** Guide d'utilisation
- es** Manual de usuario
- it** Guida all'uso

NHA95096 🔍

Other language

Autre langue

Otro idioma

EVB1A*** 🔍



EVB1A7PAKI
EVB1A7PARI



EVB1A7PCKI
EVB1A7PCRI
EVB1A22PCKI
EVB1A22PCRI

Schneider
Electric™

Dieses Dokument enthält allgemeine Beschreibungen und/oder technische Kenndaten der genannten Produkte. Es darf keinesfalls zur Bestimmung der Eignung oder Zuverlässigkeit dieser Produkte für spezifische Benutzeranwendungen verwendet werden. Es liegt in der Verantwortung jedes Benutzers oder Integrators, eine vollständige und angemessene Risikoanalyse, Bewertung und Prüfung der Produkte mit Bezug auf die Anwendung, in der sie zum Einsatz kommen werden, und deren Betrieb durchzuführen. Weder Schneider Electric noch die verbundenen Unternehmen oder Tochtergesellschaften können für eine unsachgemäße Verwendung der in diesem Dokument enthaltenen Informationen haftbar gemacht werden.

Bei Anmerkungen oder Verbesserungs- bzw. Korrekturvorschlägen, wenn Sie Fehler in dieser Veröffentlichung entdecken, wenden Sie sich bitte an uns.

Dieses Dokument darf ohne ausdrückliche schriftliche Genehmigung durch Schneider Electric weder in Teilen noch als Ganzes in keiner Form und auf keine Weise, weder anhand elektronischer noch mechanischer Hilfsmittel, reproduziert oder fotokopiert werden. Bei der Installation und der Verwendung dieses Produkts sind alle geltenden lokalen, regionalen und landesspezifischen Sicherheitsvorschriften einzuhalten. Aus Sicherheitsgründen und zur Gewährleistung der Konformität mit den dokumentierten Systemdaten sollten Reparaturarbeiten an Komponenten ausschließlich vom Hersteller durchgeführt werden. Wenn das Gerät in Anwendungen mit technischen Sicherheitsanforderungen zum Einsatz kommt, sind die zutreffenden Anweisungen zu beachten. Die Verwendung von Software, die nicht von Schneider Electric hergestellt oder genehmigt wurde, in Verbindung mit Hardwareprodukten von Schneider Electric kann zu Körperverletzung, Geräteschäden oder Betriebsstörungen führen. Die Nichtbeachtung dieser Anweisungen kann Körperverletzung oder Materialschäden zur Folge haben.

Dit document bevat de algemene beschrijvingen en/of de algemene technische kenmerken van de genoemde producten. Deze handleiding is niet bestemd om de geschiktheid of de betrouwbaarheid van deze producten voor specifieke gebruikerstoepassingen te bepalen. De gebruiker of de integrator zijn verantwoordelijk voor het uitvoeren van een adequate en volledige risico-analyse, evaluatie en test van de producten met betrekking tot de toepassing waarin ze zullen worden gebruikt en de werking van deze toepassing. Schneider Electric en de met haar verbonden bedrijven of dochterondernemingen aanvaarden geen verantwoordelijkheid voor een onjuist gebruik van de informatie in dit document.

Neem contact met ons op als u suggesties ter verbetering of correctie hebt, of als u fouten hebt gevonden in deze publicatie.

Niets uit deze publicatie mag worden vermenigvuldigd in enige vorm of op enige manier, elektronisch, mechanisch of middels fotokopie, zonder voorafgaande schriftelijke toestemming van Schneider Electric.

Neem tijdens de installatie en het gebruik van dit apparaat alle toepasselijke lokale, regionale en landelijke regelgeving in acht.

Om veiligheidsredenen en om conformiteit met de gedocumenteerde systeemgegevens te garanderen, mogen reparaties aan de onderdelen alleen door de fabrikant verricht worden. Als de apparatuur wordt gebruikt voor toepassingen waaraan technische veiligheids-eisen verbonden zijn, dient u de daarbij behorende instructies te volgen.

Het gebruik van andere software dan software van Schneider Electric of door Schneider Electric goedgekeurde software met onze hardwareproducten kan letsel, schade of een onjuiste werking veroorzaken.

Het niet in acht nemen van deze instructies kan letsel of beschadigingen aan het materiaal veroorzaken.

Dette dokumentet inneholder generelle beskrivelser og/eller generelle tekniske egenskaper for de nevnte produktene. Det kan ikke brukes til å bestemme egnethet for eller pålitelighet av disse produktene for bestemte brukerapplikasjoner. Det er hver enkelt brukers eller integrators ansvar å utføre fullstendig og passende risikoanalyse, evaluering og testing av produktene når det gjelder bruksområdet, og utføringen av denne applikasjonen.

Verken Schneider Electric eller noen av dets tilknyttede selskaper eller datterselskaper kan holdes ansvarlig for feil bruk av informasjonen i dette dokumentet.

Hvis du har forslag til forbedringer eller rettelser til eller har funnet feil i denne publikasjonen, ber vi om at du gir oss beskjed.

Ingen del av dette dokumentet kan reproduseres i noen form eller på noen måte, elektronisk eller mekanisk, inkludert fotokopiering, uten uttrykkelig skriftlig tillatelse fra Schneider Electric.

Alle gjeldende statlige, regionale og lokale sikkerhetsbestemmelser må overholdes ved installering og bruk av produktet.

Av sikkerhetsgrunner og for å kunne sikre samsvar med dokumenterte systemdata er det bare produsentens som kan reparere komponentene. Når utstyret brukes på områder som med tekniske sikkerhetskrav, må de relevante instruksjonene følges.

Manglende bruk av Schneider Electric-programvare eller godkjent programvare med maskinvareproduktene, kan føre til skader eller funksjonssvikt.

Unnlatelse av å følge disse instruksjonene kan føre til personskader eller skader på utstyret.

Det här dokumentet innehåller allmänna beskrivningar och/eller allmänna tekniska specifikationer för de produkter som nämns. Det kan inte användas för att bestämma lämpligheten eller tillförlitligheten hos dessa produkter för specifika användartillämpningar. Det åligger varje användare eller integrerare att utföra en fullständig och för ändamålet tillämplig riskanalys, utvärdering och testning av produkterna med avseende på det program som ska användas och körningen av det programmet.

Varken Schneider Electric eller någon av dess närstående bolag eller dotterbolag ska anses ansvarig för felaktig användning av informationen i det här dokumentet.

Om du har förslag, vill föreslå förbättringar eller korrigeringar av den här publikationen får du gärna meddela oss.

Ingen del av det här dokumentet för reproduceras i någon form eller på något sätt, vare sig elektroniskt, mekaniskt eller genom fotokopiering, utan förhandstillstånd från Schneider Electric.

Alla tillämpliga lokala, regionala och nationella bestämmelser måste respekteras vid installation, reparation och underhåll av denna utrustning. Av säkerhetsskäl och för att säkerställa överensstämmelse med dokumenterade systemdata, har bara tillverkaren behörighet att utföra reparationer på komponenterna. När utrustningen används för applikationer med tekniska säkerhetskrav, ska relevanta instruktioner följas.

Om Schneider Electric-programvara eller programvara som har godkänts av Schneider Electric inte används med våra maskinvaruprodukter, kan det leda till personskador, materialskador eller felaktig funktion.

Om denna instruktion inte följs kan det leda till kroppsskada eller materiella skador.



1	Beschreibung	5
2	Erste Schritte	13
3	Ladestation mit Schlüsselsperre	14
4	Ladestation mit RFID-Kartenleseeinheit	26
5	„Pay As You Go“-Anwendung	37
6	Diagnose	43
7	Pflege	49



1	Beschrijving	5
2	Voor u begint	13
3	Laadstation met sleutelslot	14
4	Laadstation met RFID-kaartlezer	26
5	Toepassing “Pay As You Go”	37
6	Diagnostiek	43
7	Onderhoud	49



1	Beskrivelse	5
2	Før start	13
3	Ladestasjon med nøkkellås	14
4	Ladestasjon med RFID-kortleser	26
5	“Betaling for bruk”-applikasjonen	37
6	Diagnose	43
7	Pleie	49

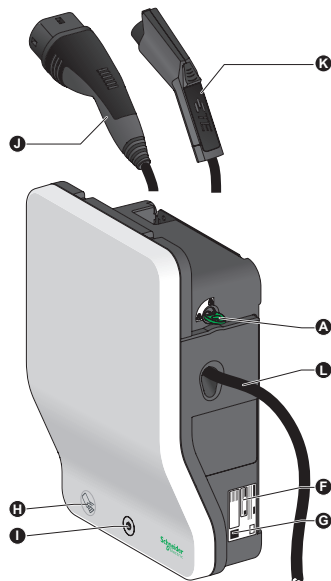
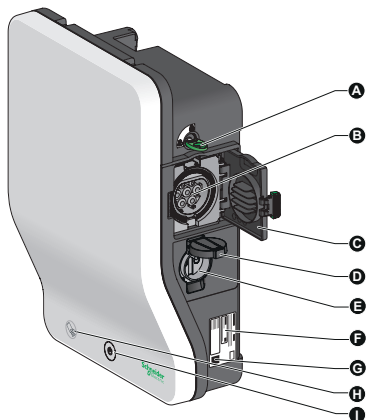

1	Beskrivning	5
2	Innan du börjar	13
3	Laddningsstation med nyckellås	14
4	Laddningsstation med RFID-kortläsare	26
5	“Pay As You Go”-program	37
6	Diagnostik	43
7	Skötsel	49

**de**

- A** Schlüssel-Sperrsystem (je nach Version)
- B** Netzdose T2 oder T2 mit Verschlussklappe (T2S)
- C** Klappe der Netzdose T2 / T2S
- D** Klappe der TE-Haushaltssteckdose (je nach Version)
- E** Haushaltssteckdose TE (je nach Version)
- F** Produktetikett
- G** QR-Code
- H** RFID-Leseinheit (je nach Version)
- I** Stopp-/Neustart-Taste und Status-LED
- J** Fahrzeuganschluss vom Typ 2
- K** Fahrzeuganschluss vom Typ 1
- L** Ladekabel

no

- A** Nøkkellåsesystem (avhengig av versjon)
- B** Stikkontakt T2 eller T2 med lokk (T2S)
- C** T2- / T2S-stikkontakt med klaff
- D** TE-stikkontakt for bolig med klaff (avhengig av versjon)
- E** TE-stikkontakt (avhengig av versjon)
- F** Produktetikett
- G** QR-kode
- H** RFID-leser (avhengig av versjon)
- I** Stopp-/omstartknapp og statusindikatorlampe
- J** Type 2-kjøretøykontakt
- K** Type 1-kjøretøykontakt
- L** Ladekabel

nl

- A** Vergrendelingsysteem met sleutel (afhankelijk van versie)
- B** Stopcontact T2 of T2 met afsluiters (T2S)
- C** Afdekklepje T2/T2S-stopcontact
- D** Afdekklepje TE-stopcontact voor huishoudelijk gebruik (afhankelijk van versie)
- E** TE-stopcontact voor huishoudelijk gebruik (afhankelijk van versie)
- F** Productlabel
- G** QR-code
- H** RFID-lezer (afhankelijk van versie)
- I** Knop Stop/Opnieuw starten en statuslampje
- J** Type 2 voertuigaansluiting
- K** Type 1 voertuigaansluiting
- L** Opladkabel

sv

- A** Låssystem med nyckel (beroende på version)
- B** Eluttag T2 eller T2, säkrade (T2S)
- C** T2/T2S eluttag, lucka
- D** TE eluttag för hushåll, lucka (beroende på version)
- E** TE eluttag (beroende på version)
- F** Produktetikett
- G** QR-kod
- H** RFID-läsare (beroende på version)
- I** Stopp- och omstartsknapp och statusindikator
- J** Fordonsanslutning, typ 2
- K** Fordonsanslutning, typ 1
- L** Laddningskabel



Wichtiger Hinweis / Belangrijke opmerking / Viktig merknad / Viktig information

de

Die in diesem Dokument enthaltenen Bedienungsanweisungen gelten für alle Versionen der Ladestation. Die durchgehend verwendeten Begriffe „Stecker“, „Einstecken“, „Anschließen“ usw. betreffen jedoch ausschließlich die Ladestationen, die mit einer T2/T2S-Netzdose ausgestattet sind. „Stecker“/„Anschluss“ bezieht sich auf das an die Ladestation anzuschließende Ende des Ladekabels.

Bei einer Ladestation mit fest verbundenem Kabel sind sämtliche Hinweise mit Bezug auf den „Stecker“/„Anschluss“ zu ignorieren. Desgleichen sind alle Hinweise mit Bezug auf die Trennung des Ladekabels von der Ladestation irrelevant.

Bei Verwendung der Haushaltssteckdose sind alle Hinweise mit Bezug auf den „Stecker“/„Anschluss“ zutreffend, mit Ausnahme der „Stecker“-Verriegelung, da der Haushaltsstecker nicht verriegelt werden kann.

nl

De instructies in dit document zijn van toepassing op alle versies van het laadstation. De term “stekker” in dit document verwijst alleen naar de laadstations met een T2/T2S-stopcontact. “Stekker” verwijst naar de het uiteinde van de oplaadkabel dat is verbonden met het laadstation.

Alle verwijzingen naar “stekker” moeten worden genegeerd bij gebruik van een laadstation waarin de kabel is geïntegreerd. In dit geval zijn ook alle verwijzingen in verband met het loskoppelen van de oplaadkabel van het laadstation niet van toepassing.

Bij gebruik van het stopcontact voor huishoudelijk gebruik zijn alle verwijzingen naar “stekker” relevant, behalve verwijzingen naar het vergrendelen van de stekker, omdat vergrendelen van deze stekker niet mogelijk is.

no

Bruksinstruksjonene i dette dokumentet er felles for alle versjoner av ladestasjonene. I dokumentet gjelder ordet “plugg” bare for ladestasjon med en T2/T2S-stikkontakt. “Plug” henviser til enden av ladekabelen koblet til ladestasjonene.

Alle henvisninger til “pluggen” må ignoreres ved bruk av en ladestasjon med festet kabel. Det samme gjelder alle henvisninger til frakobling av ladekabelen fra ladestasjonene.

Ved bruk av stikkontakt for bolig, gjelder alle henvisninger til “plugg”, med unntak av låsing av “pluggen”, fordi boligpluggen ikke kan låses.

sv

Driftsinstruktionerna i det här dokumentet är gemensamma för alla versioner av laddningsstationen. När ordet “kontakt” används i dokumentet avses bara de laddningsstationer som är utrustade med ett T2/T2S-eluttag. “Kontakt” avser den del av laddningskabeln som ansluts till laddningsstationen.

Alla hänvisningar till “kontakt” måste ignoreras om laddningsstationen har en fast ansluten kabel. På samma sätt är alla hänvisningar till bortkopplingen av laddningskabeln från laddningsstationen irrelevanta.

Om ett eluttag för användning i hushåll gäller alla hänvisningar till “kontakt”, utom låsning av “kontakt” eftersom en kontakt för hushållsbruk inte kan låsas.



Legende / Legenda / Forklaring / Förklaring

	de Permanentes farbiges Leuchten
	nl Permanent brandend
	no Fast farge
	sv Fast färg
	de Langsames farbiges Blinken
	nl Langzaam knipperend
	no Langsamt blinkende farge
	sv Långsamt blinkande i färg
	de Normales farbiges Blinken
	nl Normaal knipperend
	no Normal blinkende farge
	sv Normalt blinkande i färg
	de Schnelles farbiges Blinken
	nl Snel knipperend
	no Raskt blinkende farge
	sv Snabbt blinkande i färg



Ladesitzung / Oplaadessie / Ladeøkt / Laddningssession

de

Der in diesem Dokument verwendete Begriff „Ladesitzung“ verweist auf den gesamten Zeitraum, während dessen das Fahrzeug ordnungsgemäß an die Ladestation angeschlossen ist: Die Sitzung beginnt mit dem Anschluss in Verbindung mit der Authentifizierung des Benutzers, sofern zutreffend, und endet mit der Trennung des Fahrzeugs.

Das bedeutet:

- Der Ladezyklus kann lange vor Ende der Ladesitzung abgeschlossen sein.
- Der Ladevorgang kann innerhalb derselben Ladesitzung unterbrochen und wieder aufgenommen werden.
- Während der Ladesitzung bleibt der Benutzer authentifiziert, sofern relevant.

nl

De term "oplaadessie" in dit document verwijst naar de volledige periode dat het voertuig correct is aangesloten op het laadstation: de oplaadessie begint met het aansluiten, in sommige gevallen in combinatie met een gebruikersverificatie, en stopt wanneer het voertuig wordt losgekoppeld.

Dit wil zeggen:

- De oplaadcyclus kan lang vóór het einde van de oplaadessie zijn voltooid.
- Het opladen kan worden gestopt en hervat binnen dezelfde oplaadessie.
- De gebruikersverificatie wordt tijdens de gehele oplaadessie uitgevoerd, indien van toepassing.

no

I dette dokumentet henviser en ladeøkt til hele perioden som kjøretøyet er koblet til ladestasjonen: Økten starter med tilkobling, kombinert med brukergodkjenning når det er aktuelt, og avsluttes med frakobling av kjøretøyet.

Resultat:

- Ladesyklusen kan fullføres lenge før slutten av ladeøkten.
- Ladingen kan stoppe og deretter gjenopptas i samme ladeøkt.
- Brukeren forblir godkjent i hele ladeøkten når det er relevant.

sv

I det här dokumentet avser en laddningssession hela den tid under vilken fordonet är anslutet till laddningsstationen: sessionen börjar med anslutningen, kombinerat med användarautentisering när det är tillämpligt, och avslutas med att fordonet kopplas bort.

Resultat:

- Laddningscykeln kan slutföras långt innan laddningssessionen är klar.
- Laddningen kan stoppas och sedan återupptas inom samma laddningssession.
- Användaren förblir autentiserad under hela laddningssessionen, om det är relevant.



Überblick über das Bedienfeld /
 Overzicht gebruikersinterface /
 Sammendrag av brukergrensesnitt /
 Summering av användargränssnittet

de

	Ladestation mit RFID-Kartenleseeinheit	Ladestation mit Schlüsselsperre	Entsperrt	Gesperrt
	Keine Spannungsversorgung	Keine Spannungsversorgung	✗	✗
	Ladestation nicht verfügbar	Ladestation nicht verfügbar	✗	✗
		Kein Fahrzeug angeschlossen		✗
	Ladestation verfügbar	Ladestation verfügbar	✗	
	Warten auf den Start des Ladevorgangs im Fahrzeug	Warten auf den Start des Ladevorgangs im Fahrzeug	✗	
	Ladevorgang auf Anforderung des Fahrzeugs angehalten	Ladevorgang auf Anforderung des Fahrzeugs angehalten	✗	
		Warten auf den Start des Ladevorgangs im Fahrzeug		✗
		Ladevorgang auf Anforderung des Fahrzeugs angehalten		✗
	Warten auf den Start des Ladevorgangs im Fahrzeug bei manuell forciertem Start	Warten auf den Start des Ladevorgangs im Fahrzeug bei manuell forciertem Start	✗	
	Ladepause (manuell oder automatisch)	Ladepause (manuell oder automatisch)	✗	
	Laufender Ladevorgang mit begrenzter Leistung	Laufender Ladevorgang mit begrenzter Leistung	✗	
		Laufender Ladevorgang mit begrenzter Leistung		✗
	Laufender Ladevorgang mit Nennleistung	Laufender Ladevorgang mit Nennleistung	✗	
		Laufender Ladevorgang mit Nennleistung		✗
	Ladestation reserviert			
	Warten auf den Anschluss des Fahrzeugs an die Ladestation innerhalb eines begrenzten Zeitraums	Warten auf den Anschluss des Fahrzeugs an die Ladestation innerhalb eines begrenzten Zeitraums	✗	
	Zugriff verweigert bei versuchter Benutzerauthentifizierung			
	Fehler erkannt	Fehler erkannt	✗	✗
Bip	Benutzeraktion erfolgreich	Benutzeraktion erfolgreich	✗	
	Beim Drücken der Drucktaste, wenn die Ladestation nicht verfügbar oder gesperrt ist. Bedeutet, dass die Ladestation noch arbeitet	Beim Drücken der Drucktaste, wenn die Ladestation nicht verfügbar oder gesperrt ist. Bedeutet, dass die Ladestation noch arbeitet	✗	✗
Bop	Benutzeraktion nicht erfolgreich	Benutzeraktion nicht erfolgreich	✗	



Überblick über das Bedienfeld /
 Overzicht gebruikersinterface /
 Sammendrag av brukergrensesnitt /
 Summering av användargränssnittet

nl

	Laadstation met RFID-kaartlezer	Laadstation met sleutelslot	Ontgrendeld	Vergrendeld
	Geen stroomtoevoer	Geen stroomtoevoer	✗	✗
	Laadstation niet beschikbaar	Laadstation niet beschikbaar	✗	✗
		Geen voertuig aangesloten		✗
	Laadstation beschikbaar	Laadstation beschikbaar	✗	
	Wacht op het starten van opladen in voertuig	Wacht op het starten van opladen in voertuig	✗	
	Opladen gestopt door voertuig	Opladen gestopt door voertuig	✗	
		Wacht op het starten van opladen in voertuig		✗
		Opladen gestopt door voertuig		✗
	Wacht op het starten van opladen in voertuig wanneer het starten handmatig tot stand is gebracht	Wacht op het starten van opladen in voertuig wanneer het starten handmatig tot stand is gebracht	✗	
	Onderbreken (pauze) tijdens opladen (handmatig of automatisch)	Onderbreken tijdens opladen (handmatig of automatisch)	✗	
	Bezig met opladen bij beperkte laadstroom	Bezig met opladen bij beperkte laadstroom	✗	
		Bezig met opladen bij beperkte laadstroom		✗
	Bezig met opladen bij nominaal vermogen	Bezig met opladen bij nominaal vermogen	✗	
		Bezig met opladen bij nominaal vermogen		✗
	Laadstation gereserveerd			
	Wacht op aansluiting van het voertuig op het laadstation binnen een bepaalde tijd	Wacht op aansluiting van het voertuig op het laadstation binnen een bepaalde tijd	✗	
	Toegang geweigerd tijdens een poging tot gebruikersverificatie			
	Fout opgetreden	Fout opgetreden	✗	✗
	De gebruikersactie is geslaagd	De gebruikersactie is geslaagd	✗	
	Bip Geluidssignaal wanneer de drukknop wordt ingedrukt als het laadstation niet beschikbaar of vergrendeld is. Betekent dat het laadstation nog werkt	Geluidssignaal wanneer de drukknop wordt ingedrukt als het laadstation niet beschikbaar of vergrendeld is. Betekent dat het laadstation nog werkt	✗	✗
Bop	De gebruikersactie is niet geslaagd	De gebruikersactie is niet geslaagd	✗	



Überblick über das Bedienfeld /
 Overzicht gebruikersinterface /
 Sammendrag av brukergrensesnitt /
 Summering av användargränssnittet

no

	Ladestasjon med RFID-kortleser	Ladestasjon med nøkkellås	Ulåst	Låst
	Ingen strømforsyning	Ingen strømforsyning	✗	✗
	Ladestasjon ikke tilgjengelig	Ladestasjon ikke tilgjengelig	✗	✗
		Kjøretøy ikke tilkoblet		✗
	Ladestasjon tilgjengelig	Ladestasjon tilgjengelig	✗	
	Venter på at ladingen skal starte i kjøretøyet	Venter på at ladingen skal starte i kjøretøyet	✗	
	Ladingen er stoppet av kjøretøyet	Ladingen er stoppet av kjøretøyet	✗	
		Venter på at ladingen skal starte i kjøretøyet		✗
		Ladingen er stoppet av kjøretøyet		✗
	Venter på at ladingen skal starte i kjøretøyet ved manuelt tvunget start	Venter på at ladingen skal starte i kjøretøyet ved manuelt tvunget start	✗	
	Ladepause (manuelt eller automatisk)	Ladepause (manuelt eller automatisk)	✗	
	Pågående lading med begrenset kraft	Pågående lading med begrenset kraft	✗	
		Pågående lading med begrenset kraft		✗
	Pågående lading med nominell kraft	Pågående lading med nominell kraft	✗	
		Pågående lading med nominell kraft		✗
	Ladestasjon reservert			
	Venter på at kjøretøyet skal kobles til ladestasjonen innenfor en begrenset periode	Venter på at kjøretøyet skal kobles til ladestasjonen innenfor en begrenset periode	✗	
	Tilgang avvist etter forsøk på brukergodkjenning			
	Feil oppdaget	Feil oppdaget	✗	✗
Bip	Brukerhandlingen er vellykket	Brukerhandlingen er vellykket	✗	
	Etter trykk på trykknappen når ladestasjonen er utilgjengelig eller låst, betyr at ladestasjonen fremdeles virker	Etter trykk på trykknappen når ladestasjonen er utilgjengelig eller låst, betyr at ladestasjonen fremdeles virker	✗	✗
Bop	Brukerhandlingen mislyktes	Brukerhandlingen mislyktes	✗	



Überblick über das Bedienfeld /
 Overzicht gebruikersinterface /
 Sammendrag av brukergrensesnitt /
 Summering av användargränssnittet

SV

	Laddningsstation med RFID-kortläsare	Laddningsstation med nyckellås	Olåst	Låst
	Ingen strömförsörjning	Ingen strömförsörjning	✗	✗
	Laddningsstation inte tillgänglig	Laddningsstation inte tillgänglig	✗	✗
		Inget anslutet fordon		✗
	Laddningsstation tillgänglig	Laddningsstation tillgänglig	✗	
	Väntar på att laddningen ska starta i fordonet	Väntar på att laddningen ska starta i fordonet	✗	
	Laddningen stoppades av fordonet	Laddningen stoppades av fordonet	✗	
		Väntar på att laddningen ska starta i fordonet		✗
		Laddningen stoppades av fordonet		✗
	Väntar på att laddningen ska starta i fordonet när starten har tvingats manuellt	Väntar på att laddningen ska starta i fordonet när starten har tvingats manuellt	✗	
	Laddningspaus (manuell eller automatisk)	Laddningspaus (manuell eller automatisk)	✗	
	Pågående laddning med begränsad ström	Pågående laddning med begränsad ström	✗	
		Pågående laddning med begränsad ström		✗
	Pågående laddning med märkström	Pågående laddning med märkström	✗	
		Pågående laddning med märkström		✗
	Laddningsstation reserverad			
	Väntar på fordonets anslutning till laddningsstationen inom en begränsad tid	Väntar på fordonets anslutning till laddningsstationen inom en begränsad tid	✗	
	Åtkomst nekad efter försök till användarautentisering			
	Fel upptäckt	Fel upptäckt	✗	✗
Bip	Användaråtgärden har lyckats	Användaråtgärden har lyckats	✗	
	Laddningsstationen fungerar även om du trycker på tryckknappen medan laddningsstationen inte är tillgänglig eller är låst	Laddningsstationen fungerar även om du trycker på tryckknappen medan laddningsstationen inte är tillgänglig eller är låst	✗	✗
Bop	Användaråtgärden har inte lyckats	Användaråtgärden har inte lyckats	✗	



Startverzögerung und Leistungsbegrenzung / Uitgestelde start en stroombeperking / Utsatt start og kraftbegrensning / Uppskjutten start eller strömbegränsning

de

Der Start des Ladevorgangs kann auf Anforderung eines einfachen Geräts bzw. eines kompletten Systems zum Energiemanagement von der Ladestation verzögert werden. Auch das Fahrzeug selbst kann in Übereinstimmung mit seinem Ladeplan eine Startverzögerung auslösen. Darüber hinaus kann der Ladestart auf beiden Seiten gleichzeitig verzögert werden.

Die verfügbare Ladeleistung kann jederzeit auf Anforderung eines einfachen Geräts oder kompletten Systems zum Energiemanagement von der Ladestation begrenzt werden.

nl

De start van het oplaadproces kan door het laadstation worden uitgesteld op verzoek van een eenvoudig apparaat of een energiebeheersysteem. Ook het voertuig zelf kan de start uitstellen, afhankelijk van het gebruikte oplaadschema. De start van het oplaadproces kan aan beide kanten en op hetzelfde momenten worden uitgesteld.

Het beschikbare laadvermogen kan op elk moment door het laadstation worden beperkt op verzoek van een eenvoudig apparaat of een energiebeheersysteem.

no

Starten på ladingen kan utsettes av ladestasjonene etter forespørsel fra en enkel enhet eller et helt system for energistyring. Starten kan også utsettes av selve kjøretøyet i henhold til tidsplanen for lading. Starten på ladingen kan utsettes på begge sider samtidig.

Tilgjengelig ladekraft kan når som helst begrenses av ladestasjonene etter forespørsel fra en enkel enhet eller et helt system for energistyring.

sv

Laddningskraften kan när som helst begränsas av laddningsstationen på begäran av en enkel enhet eller fullständigt energihanteringsystem. Starten kan även skjutas upp av fordonet enligt dess laddningsschema. Laddningsstarten kan skjutas upp på båda sidor samtidigt.

Laddningskraften kan när som helst begränsas av laddningsstationen på begäran av en enkel enhet eller fullständigt energihanteringsystem.

GEFAHR / GEVAAR / FARE / FARA

GEFAHR EINES ELEKTRISCHEN SCHLAGS, EINER EXPLOSION ODER EINES LICHTBOGENS

- Verwenden Sie das Gerät nicht, wenn Verdacht auf eine Beschädigung des Geräts oder des Ladekabels besteht.
- Versuchen Sie nicht, die Kontakte am Kabelanschluss zu berühren oder einen Gegenstand in die Kontakte einzuführen.
- Schließen Sie das Ladekabel nie an eine Mehrfachsteckdose oder ein Verlängerungskabel an.
- Nehmen Sie keine Änderungen an der Geräteinstallation vor.
- Reinigen Sie das Elektrofahrzeug nicht bei laufendem Ladevorgang.

Die Nichtbeachtung dieser Anweisungen hat schwere Körperverletzung oder Tod zur Folge.

GEVAAR VAN ELEKTRISCHE SCHOKKEN, ONTPLOFFING EN VLAMBOGEN

- Gebruik dit apparaat niet als het er beschadigd uitziet of als de oplaadkabel er beschadigd uitziet.
 - Raak de contacten van de kabelaan sluiting niet aan en steek er geen objecten in.
 - Sluit de stekker van de oplaadkabel nooit aan op een stekkerdoos of verlengsnoer.
 - De installatie van het apparaat mag niet worden gewijzigd.
 - Was het elektrische voertuig niet tijdens het oplaadproces.
- Het niet in acht nemen van deze instructies zal de dood of ernstig lichamelijk letsel tot gevolg hebben.**

FARE FOR ELEKTRISK STØT, EKSPLOSJON ELLER LYSBUE

- Ikke bruk dette utstyret hvis det ser ut til å være skadet eller hvis ladekabelen ser ut til å være skadet.
- Ikke forsøk å berøre kontaktene på kabelkoblingen eller føre inn noen gjenstander i dem.
- Koble aldri ladekabelen til en flerkontakt eller skjøteledning.
- Ikke modifierer utstyrsinstallasjonen.
- Ikke vask det elektriske kjøretøyet mens det lades.

Unnlatelse av å følge disse instruksjonene vil føre til dødsfall eller alvorlige skader.

RISK FÖR ELSTÖTAR, EXPLOSION ELLER ÖVERSLAG

- Använd inte den här utrustningen om den verkar skadad eller om laddningskabeln verkar skadad.
- Försök inte röra vid kontakterna på kabelanslutning eller införa något föremål i dem.
- Anslut aldrig laddningskabeln i flera uttag eller i en förlängningsdosa.
- Ändra inte utrustningsinstallationen.
- Tvätta inte elfordonet medan den laddas.

Om dessa instruktioner inte följs kan det leda till dödsfall eller allvarlig skada.

WARNING / WAARSCHUWING / ADVARSEL / VARNING

BRANDGEFAHR

- Laden Sie das Fahrzeug nicht in der Nähe von Wasser auf oder wenn Anzeichen von Korrosion bzw. Fremdkörper im Anschlussstecker des Ladekabels festzustellen sind.
- Zerlegen Sie das Ladekabel nicht und nehmen Sie keine Änderungen daran vor.

Die Nichtbeachtung dieser Anweisungen kann schwerwiegende Körperverletzung, Tod oder Sachschäden zur Folge haben.

BRANDGEVAAR

- Laad het voertuig niet op als er water in de buurt is, er sporen van corrosie zijn of als er zich vreemde voorwerpen in de kabelaan sluiting bevinden.
- Demonteer of wijzig de kabel niet.

Het niet in acht nemen van deze instructies kan de dood, letsel of beschadigingen aan het materiaal veroorzaken.

BRANNFARE

- Kjøretøyet må ikke lades i nærheten av vann, hvis det er tegn på korrosjon eller hvis det er fremmedlegemer i ladekabelkoblingen.
- Ikke demonter eller modifierer ladekabelen.

Unnlatelse av å følge disse instruksjonene kan føre til dødsfall, alvorlige personskader eller skader på utstyret.

RISK FÖR BRAND

- Ladda inte fordonet i närheten av vatten, om det finns tecken på rost eller främmande partiklar i laddningskabelns kontakt.
- Försök inte demontera eller modifiera laddningskabeln.

Om denna instruktion inte följs kan det leda till dödsfall, allvarlig personskada eller skador på utrustningen.

2 Erste Schritte / Voor u begint / Før start / Innan du börjar

HINWEIS / OPMERKING / MERKNAD / OBS!

GEFAHR EINER BESCHÄDIGUNG DES KABELS

Rollen Sie das Ladekabel vollständig ab, um eine Überhitzung zu vermeiden.

Die Nichtbeachtung dieser Anweisung kann Materialschäden zur Folge haben.

KANS OP BESCHADIGING AAN DE KABEL

Rol de kabel volledig uit om oververhitting te voorkomen.

Het niet in acht nemen van deze instructies kan beschadigen aan het materiaal tot gevolg hebben.

FARE FOR SKADE PÅ KABELN

Vikle ladekabelen helt ut for å hindre overoppheting.

Unnatelose av å følge disse instruksjonene kan føre til at utstyret blir skadet.

RISK FÖR SKADA PÅ KABELN

Linda upp laddningskabeln helt för att förhindra överhettning.

Om dessa instruktioner inte följs kan det leda till skada på utrustningen.

3 Ladestation mit Schlüsselsperre / Laadstation met sleutelslot / Ladestasjon med nøkkellås / Laddningsstation med nyckellås

i Zweck der Schlüsselsperre / Doel van het sleutelslot / Formålet med nøkkellås / Syfte med nyckellås

de

Die Schlüsselsperre dient folgendem Zweck:

- Sie verhindert das nicht autorisierte Aufladen eines Fahrzeugs bzw. die Unterbrechung eines laufenden Ladevorgangs.
- Sie verhindert den Diebstahl des Ladekabels.

Selbst bei gesperrter Ladestation kann das Ladekabel angeschlossen werden.

nl

Het sleutelslot heeft tot doel:

- Voorkomen van diefstal van de kabel.
- En van het ongeautoriseerd starten of stoppen van het opladen van een voertuig.

Zelfs als het laadstation is vergrendeld kan de stekker van de oplaadkabel worden aangesloten.

no

Nøkkellåsen brukes:

- For å hindre at noen lader et kjøretøy eller stopper en pågående lading.
- For å unngå tyveri av ladekabel.

Selv om ladestasjonen er låst, er det fremdeles mulig å koble til ladekabelen.

sv

Nyckellåset används:

- För att förhindra att obehöriga laddar ett fordon eller stoppar en pågående laddning.
- För att undvika stöld av laddningskabeln.



Även om laddningsstationen är låst går det att ansluta laddningskabeln.

3

Ladestation mit Schlüsselsperre /
 Laadstation met sleutelslot /
 Ladestasjon med nøkkellås /
 Laddningsstation med nyckellås



3.1 Kein Fahrzeug angeschlossen / Geen voertuig aangesloten /
 Kjøretøy ikke tilkoblet / Inget anslutet fordon

de

Aktion / Status	LED / Signaltongeber	Stecker ⁽¹⁾
Ladestation entsperrt		Entsperrt
Ladestation gesperrt		Entsperrt
Ladestation nicht verfügbar (gesperrt oder entsperrt)		Entsperrt



(1) Das Ladekabel kann an die Ladestation angeschlossen werden, auch wenn kein Fahrzeug angeschlossen ist.

nl

Actie / Status	LED / Geluid	Stekker ⁽¹⁾
Laadstation ontgrendeld		Ontgrendeld
Laadstation vergrendeld		Ontgrendeld ¹
Laadstation niet beschikbaar (vergrendeld of ontgrendeld)		Ontgrendeld



(1) De stekker van de oplaadkabel kan worden aangesloten op het laadstation ook als er geen voertuig aangesloten is..

no

Handling / status	LED / signal	Plugg ⁽¹⁾
Ladestasjon ulåst		Ulåst
Ladestasjon låst		Ulåst
Ladestasjon ikke tilgjengelig (låst eller ulåst)		Ulåst

(1) Ladekabelen kan kobles til ladestasjonen selv om intet kjøretøy er tilkoblet.

sv

Atgärd / Status	LED / Summer	Kontakt ⁽¹⁾
Laddningsstationen olåst		Olåst
Laddningsstationen låst		Olåst
Laddningsstationen inte tillgänglig.		Olåst

(1) Laddningskabeln kan anslutas till laddningsstationen även om inget fordonet är anslutet.

3.2 Start der Ladesitzung / Starten van de oplaadsessie /
 Starte ladeøkten / Startar laddningssessionen



Sobald das Fahrzeug angeschlossen UND die Ladestation entsperrt ist, kann die Ladesitzung gestartet werden.

Aktion / Status	Ladestation gesperrt	Leistung begrenzt	LED / Signaltongeber	Stecker
Ausgangszustand	Nein	-		-
1. Anschluss des Ladekabels	Nein	-	Bip	Entsperrt
2. Initialisierung der Ladesitzung mit sofortigem Start	Nein	Nein		Gesperrt
		Ja		Gesperrt
3. Laufender Ladevorgang	Nein	Nein		Gesperrt
		Ja		Gesperrt
	Ja	Nein		Gesperrt
		Ja		Gesperrt
4. Ladevorgang abgeschlossen oder vom Fahrzeug unterbrochen (Pause)	Nein	-		Gesperrt
	Ja	-		Gesperrt
Ausnahme bei Schritt 1				
5. Stecker nicht vollständig eingeführt - Zurück zu Schritt 1	Nein	-	Bop	Entsperrt
Ausnahme bei Schritt 2				
6. Initialisierung der Ladesitzung mit Startverzögerung in der Ladestation (nicht zutreffend, wenn das Fahrzeug kein sofortiges Aufladen anfordert)	Nein	-	 30 s	Gesperrt
7. Warten auf den Start des Ladevorgangs in der Ladestation - Zurück zu Schritt 3	Nein	-		Gesperrt
	Ja	-		Gesperrt
Ausnahme bei Schritt 2				
8. Warten auf die Anforderung zum Aufladen des Fahrzeugs - Zurück zu Schritt 3 oder Schritt 7 je nach Status der Ladestation (sofortiger oder verzögerter Start)	Nein	-		Gesperrt
	Ja	-		Gesperrt
Ausnahme bei Schritt 7 (Optional)				
9. Forcierung des Ladestarts (Drücken der Drucktaste, sofern aktiviert)	Nein	-	 4 s	Gesperrt
10. Warten auf den Start des Ladevorgangs im Fahrzeug - Zurück zu Schritt 3	Nein	-		Gesperrt

Hinweis: Sobald das Ladekabel ordnungsgemäß an beiden Enden angeschlossen ist, kann die Ladestation jederzeit mit dem Schlüssel gesperrt werden, ohne dass dadurch die Ladesitzung unterbrochen wird.

3.2 Start der Ladesitzung / Starten van de oplaadsessie / Starte ladeøkten / Startar laddningssessionen



Zodra het voertuig is aangesloten EN het laadstation ontgrendeld is, kan de oplaadsessie gestart worden.

Actie / Status	Laadstation vergrendeld	Beperkt vermogen	LED / Geluid	Stekker
Beginstand	Nee	-		-
1. Oplaadkabel aansluiten	Nee	-	Bip	Ontgrendeld
2. Initialisatie van oplaadsessie met onmiddellijke start	Nee	Nee		Vergrendeld
		Ja		Vergrendeld
3. Bezig met opladen	Nee	Nee		Vergrendeld
		Ja		Vergrendeld
	Ja	Nee		Vergrendeld
		Ja		Vergrendeld
4. Opladen voltooid, of onderbroken op verzoek van voertuig	Nee	-		Vergrendeld
	Ja	-		Vergrendeld
Uitzondering bij stap 1				
5. De stekker is niet volledig ingestoken Terug naar stap 1	Nee	-	Bop	Ontgrendeld
Uitzondering bij stap 2				
6. Initialisatie van oplaadsessie met uitgestelde start in het laadstation (niet van toepassing als het voertuig niet om een onmiddellijk start van het opladen verzoekt)	Nee	-	 30 s	Vergrendeld
7. Wachten op het starten van het opladen in het laadstation Terug naar stap 3	Nee	-		Vergrendeld
	Ja	-		Vergrendeld
Uitzondering bij stap 2				
8. Wachten op het verzoek voor opladen van het voertuig Terug naar stap 3 of stap 7, afhankelijk van de status van het laadstation (onmiddellijke of uitgestelde start)	Nee	-		Vergrendeld
	Ja	-		Vergrendeld
Uitzondering bij stap 7 (Optioneel)				
9. Start van opladen forceren (op drukknop drukken, indien deze is geactiveerd)	Nee	-	 4 s	Vergrendeld
10. Wachten op het starten van opladen in voertuig Terug naar stap 3	Nee	-		Vergrendeld

Opmerking: zodra de oplaadkabel correct is aangesloten op beide kanten, kan het laadstation op elk moment met de sleutel worden vergrendeld. De oplaadsessie wordt daardoor niet onderbroken.

















3

Ladestation mit Schlüsselsperre / Laadstation met sleutelslot / Ladestasjon med nøkkellås / Laddningsstation med nyckellås

3.2 Start der Ladesitzung / Starten van de oplaadsessie / Starte ladeøkten / Startar laddningssessionen

no

Så snart kjøretøyet er koblet til OG ladestasjonen er låst opp, kan ladeøktprosessen starte.

















Handling / status	Ladestasjon låst	Begrenset kraft	LED / signal	Plugg
Første fase	Nei	-		-
1. Koble til ladekabelen	Nei	-	Pip	Ulåst
2. Initialisering av ladeøkten med umiddelbar start	Nei	Nei		Låst
		Ja		Låst
3. Pågående lading	Nei	Nei		Låst
		Ja		Låst
	Ja	Nei		Låst
		Ja		Låst
4. Ladingen er fullført eller satt på pause av kjøretøyet	Nei	-		Låst
	Ja	-		Låst
Unntak ved trinn 1				
5. Pluggen er ikke helt satt inn Tilbake til trinn 1	Nei	-	Bop	Ulåst
Unntak ved trinn 2				
6. Initialisering av ladeøkten med utsatt start i ladestasjonen (gjelder ikke hvis ikke kjøretøyet ber om umiddelbar lading)	Nei	-	 30 s	Låst
7. Venter på at ladingen skal starte i ladestasjonen Tilbake til trinn 3	Nei	-		Låst
	Ja	-		Låst
Unntak ved trinn 2				
8. Venter på ladeforespørsel fra kjøretøyet Tilbake til trinn 3 eller trinn 7 i henhold til ladestasjonens status (umiddelbar eller utsatt start)	Nei	-		Låst
	Ja	-		Låst
Unntak ved trinn 7 (valgfritt)				
9. Fremtving start av ladingen (trykk på trykknappen hvis den er aktivert)	Nei	-	 4 s	Låst
10. Venter på at ladingen skal starte i kjøretøyet Tilbake til trinn 3	Nei	-		Låst

Merk: så snart ladekabelen er riktig tilkoblet på begge sider, kan ladestasjonen låses med nøkkel når som helst, uten å avbryte ladeøkten.

3.2 Start der Ladesitzung / Starten van de oplaadsessie / Starte ladeøkten / Startar laddningssessionen

SV

Så snart fordonet är anslutet OCH laddningsstationen har låsts upp, kan laddningssessionen börja.

Åtgärd / Status	Laddningsstationen låst	Begränsad ström	LED / Summer	Kontakt
Startläge	Nej	-		-
1. Anslut laddningskabeln	Nej	-	Bip	Olåst
2. Initiering av laddning med omedelbar start	Nej	Nej		Låst
		Ja		Låst
3. Pågående laddning	Nej	Nej		Låst
		Ja		Låst
	Ja	Nej		Låst
		Ja		Låst
4. Laddningen är klar eller har pausats av fordonet	Nej	-		Låst
	Ja	-		Låst
Undantag i steg 1				
5. Kontakten är inte ordentligt isatt Tillbaka till steg 1	Nej	-	Bop	Olåst
Undantag i steg 2				
6. Initiering av laddningssession med uppskjuten start i laddningsstationen (inte tillämpligt om fordonet inte begär omedelbar laddning)	Nej	-	 30 s	Låst
7. Väntar på att laddningen ska starta i laddningsstationen Tillbaka till steg 3	Nej	-		Låst
	Ja	-		Låst
Undantag i steg 2				
8. Väntar på laddningsbegäran för fordonet Tillbaka till steg 3 eller 7 enligt status för laddningsstationen (omedelbar eller uppskjuten start)	Nej	-		Låst
	Ja	-		Låst
Undantag i steg 7 (valfritt)				
9. Tvinga start av laddning (tryck på tryckknappen, om aktiverad)	Nej	-	 4 s	Låst
10. Väntar på att laddningen ska starta i fordonet Tillbaka till steg 3	Nej	-		Låst

Obs! När laddningskabeln har anslutits korrekt på båda sidor kan laddningsstationen låsas med nyckeln när som helst utan att laddningssessionen störs.





3

Ladestation mit Schlüsselsperre /
 Laadstation met sleutelslot /
 Ladestasjon med nøkkellås /
 Laddningsstation med nyckellås

3.3 Ende der Ladesitzung / Stoppen van de oplaadsessie /
 Stoppe ladeøkten / Stoppa laddningen





de

Die einzige Möglichkeit, eine Ladesitzung zu beenden, besteht in der Trennung des Ladekabels vom Fahrzeug.

Aktion / Status	Ladestation gesperrt	Leistung begrenzt	LED / Signaltongeber	Stecker
1. Trennung des Ladekabels vom Fahrzeug	Nein	-		Entsperrt
	Ja	-		Entsperrt
2. Optional: Trennung des Ladekabels von der Ladestation	Nein	-		-
3. Optional: Sperre der Ladestation	Ja	-		-

nl

De oplaadsessie kan alleen worden gestopt door de kabelaansluiting eerst los te koppelen van het voertuig.

Actie / Status	Laadstation vergrendeld	Beperkt vermogen	LED / Geluid	Stekker
1. Koppel de aansluiting van de oplaadkabel los van het voertuig	Nee	-		Ontgrendeld
	Ja	-		Ontgrendeld
2. Optioneel: koppel de stekker van de oplaadkabel los van het laadstation	Nee	-		-
3. Optioneel: vergrendel het laadstation	Ja	-		-

3

Ladestation mit Schlüsselsperre /
 Laadstation met sleutelslot /
 Ladestasjon med nøkkellås /
 Laddningsstation med nyckellås

3.3 Ende der Ladesitzung / Stoppen van de oplaadsessie /
 Stoppe ladeøkten / Stoppa laddningen





no

Den eneste måten å stoppe ladeøkten på, er å koble fra ladekabelen først på kjøretøysiden.

Handling / status	Ladestasjon låst	Begrenset kraft	LED / signal	Plugg
1. Koble fra ladekabelen på kjøretøysiden	Nei	-		Ulåst
	Ja	-		Ulåst
2. Valgfritt: Koble fra ladekabelen på ladestasjonssiden	Nei	-		-
3. Valgfritt: Lås ladestasjonen	Ja	-		-

sv

Enda sättet att stoppa laddningssessionen är att koppla bort laddningskabeln först på fordonssidan.

Åtgärd / Status	Laddningsstationen låst	Begränsad ström	LED / Summer	Kontakt
1. Koppla loss laddningskabeln på fordonssidan	Nej	-		Olåst
	Ja	-		Olåst
2. Valfritt: Koppla loss laddningskabeln på laddningsstationens sida	Nej	-		-
3. Valfritt: lås laddningsstationen	Ja	-		-

3.4 Unterbrechung und Wiederaufnahme des Ladevorgangs /
 Onderbreken en hervatten van het opladen /
 Sette ladingen på pause og gjenoppta ladingen igjen /
 Pausa och återuppta sedan laddningen



Der Ladevorgang kann durch Drücken der Drucktaste an der Frontseite unterbrochen (Pause) und anschließend wiederaufgenommen werden, vorausgesetzt, die Ladestation ist entsperrt und die Drucktaste wurde bei der Inbetriebnahme aktiviert.

Aktion / Status	Ladestation gesperrt	Leistung begrenzt	LED / Signaltongeber	Stecker
1. Laufender Ladevorgang	Nein	Nein		Gesperrt
		Ja		Gesperrt
2. Drücken der Drucktaste zur Unterbrechung des Ladevorgangs	Nein	-		Gesperrt
3. Drücken der Drucktaste zur Wiederaufnahme des Ladevorgangs	Nein	Nein		Gesperrt
		Ja		Gesperrt

Unterbrechung und Wiederaufnahme des Ladevorgangs können ebenfalls über ein Gerät oder System zum Energiemanagement gesteuert werden.

Aktion / Status	Ladestation gesperrt	Leistung begrenzt	LED / Signaltongeber	Stecker
1. Laufender Ladevorgang	Nein	Nein		Gesperrt
		Ja		Gesperrt
	Ja	Nein		Gesperrt
		Ja		Gesperrt
2. Unterbrechung des Ladevorgangs	Nein	-		Gesperrt
	Ja	-		Gesperrt
3. Wiederaufnahme des Ladevorgangs ⁽¹⁾	Nein	Nein		Gesperrt
		Ja		Gesperrt
	Ja	Nein		Gesperrt
		Ja		Gesperrt

(1) Der Neustart des Ladevorgangs kann manuell durch Drücken der Drucktaste forciert werden, sofern die Drucktaste bei der Inbetriebnahme aktiviert wurde und die Ladestation entsperrt ist.





3

Ladestation mit Schlüsselsperre /
 Laadstation met sleutelslot /
 Ladestasjon med nøkkellås /
 Laddningsstation med nyckellås











3.4 Unterbrechung und Wiederaufnahme des Ladevorgangs /
 Onderbreken en hervatten van het opladen /
 Sette ladingen på pause og gjenoppta ladingen igjen /
 Pausa och återuppta sedan laddningen

nl

Het opladen kan met een druk op de knop op het voorpaneel worden onderbroken en vervolgens worden hervat, mits het laadstation ontgrendeld is en de drukknop geactiveerd is tijdens de inbedrijfstelling.

Actie / Status	Laadstation vergrendeld	Beperkt vermogen	LED / Geluid	Stekker
1. Bezig met opladen	Nee	Nee		Vergrendeld
		Ja		Vergrendeld
2. Druk op de drukknop om het opladen te onderbreken	Nee	-		Vergrendeld
3. Druk op de drukknop om het opladen te hervatten	Nee	Nee		Vergrendeld
		Ja		Vergrendeld

Het onderbreken en vervolgens hervatten van het opladen kan ook worden geregeld door een apparaat of systeem voor energiebeheer.





Actie / Status	Laadstation vergrendeld	Beperkt vermogen	LED / Geluid	Stekker
1. Bezig met opladen	Nee	Nee		Vergrendeld
		Ja		Vergrendeld
	Ja	Nee		Vergrendeld
		Ja		Vergrendeld
2. Onderbreken van opladen	Nee	-		Vergrendeld
	Ja	-		Vergrendeld
3. Hervatten van opladen ⁽¹⁾	Nee	Nee		Vergrendeld
		Ja		Vergrendeld
	Ja	Nee		Vergrendeld
		Ja		Vergrendeld

(1) De hervatting van het laadproces kan handmatig worden geforceerd door op de drukknop te drukken, mits de drukknop tijdens de inbedrijfstelling werd geactiveerd en het laadstation is ontgrendeld.











3.4 Unterbrechung und Wiederaufnahme des Ladevorgangs /
 Onderbreken en hervatten van het opladen /
 Sette ladingen på pause og gjenoppta ladingen igjen /
 Pausa och återuppta sedan laddningen

no

Ladingen kan settes på pause og deretter gjenopptas hvis trykkknappen på forsiden trykkes, forutsatt at ladestasjonen er ulåst og at trykkknappen ble aktivert ved idriftsetting.

Handling / status	Ladestasjon låst	Begrenset kraft	LED / signal	Plugg
1. Pågående lading	Nei	Nei		Låst
		Ja		Låst
2. Trykk på trykkknappen for å sette ladingen på pause	Nei	-		Låst
3. Trykk på trykkknappen for å gjenoppta ladingen	Nei	Nei		Låst
		Ja		Låst

Pause og gjenopptakelse av ladingen kan også styres av en enhet eller et system for energistyring.

Handling / status	Ladestasjon låst	Begrenset kraft	LED / signal	Plugg
1. Pågående lading	Nei	Nei		Låst
		Ja		Låst
	Ja	Nei		Låst
		Ja		Låst
2. Lading på pause	Nei	-		Låst
	Ja	-		Låst
3. Gjenopptakelse av lading ⁽¹⁾	Nei	Nei		Låst
		Ja		Låst
	Ja	Nei		Låst
		Ja		Låst

⁽¹⁾ Omstart av ladingen kan fremtvinges manuelt ved å trykke på trykkknappen når den er aktivert ved idriftsetting, forutsatt at ladestasjonen er ulåst.





3

Ladestation mit Schlüsselsperre /
 Laadstation met sleutelslot /
 Ladestasjon med nøkkellås /
 Laddningsstation med nyckellås











3.4 Unterbrechung und Wiederaufnahme des Ladevorgangs /
 Onderbreken en hervatten van het opladen /
 Sette ladingen på pause og gjenoppta ladingen igjen /
 Pausa och återuppta sedan laddningen

SV

Laddningen kan pausas och sedan återupptas om tryckknappen på framsidan trycks ned, förutsatt att laddningsstationen är olåst och att tryckknappen har aktiverats vid drifttagningen.

Åtgärd / Status	Laddningsstationen låst	Begränsad ström	LED / Summer	Kontakt
1. Pågående laddning	Nej	Nej		Låst
		Ja		Låst
2. Tryck på tryckknappen för att pausa laddningen	Nej	-		Låst
3. Tryck på tryckknappen för att återuppta laddningen	Nej	Nej		Låst
		Ja		Låst

Pausning och återupptagning av laddningen kan också styras av enhet eller system för energihantering.

Åtgärd / Status	Laddningsstationen låst	Begränsad ström	LED / Summer	Kontakt
1. Pågående laddning	Nej	Nej		Låst
		Ja		Låst
	Ja	Nej		Låst
		Ja		Låst
2. Laddningspaus	Nej	-		Låst
	Ja	-		Låst
3. Återupptagen laddning ⁽¹⁾	Nej	Nej		Låst
		Ja		Låst
	Ja	Nej		Låst
		Ja		Låst

⁽¹⁾ Omstart av laddning kan tvingas manuellt genom att du trycker på tryckknappen när den aktiveras vid drifttagning, förutsatt att laddningsstationen är olåst.

Ladestation mit RFID-Kartenleseinheit / Laadstation met RFID-kaartlezer / Ladestasjon med RFID-kortleser / Laddningsstation med RFID-kortläsare

4.1 Kein Fahrzeug angeschlossen / Geen voertuig aangesloten / Kjøretøy ikke tilkoblet / Inget anslutet fordon

de

Aktion / Status	LED / Signaltongeber	Stecker ⁽¹⁾
Ladestation verfügbar		Entsperrt
Ladestation reserviert		Entsperrt
Ladestation nicht verfügbar		Entsperrt
Drücken der Drucktaste bei nicht verfügbarer Ladestation ⁽²⁾	Bip	-

(1) Das Ladekabel kann an die Ladestation angeschlossen werden, auch wenn kein Fahrzeug angeschlossen ist.

(2) Zur Prüfung, ob die Ladestation noch arbeitet.



nl

Actie / Status	LED / Geluid	Stekker ⁽¹⁾
Laadstation beschikbaar		Ontgrendeld
Laadstation gereserveerd		Ontgrendeld
Laadstation niet beschikbaar		Ontgrendeld
Indrukken van de drukknop wanneer het laadstation niet beschikbaar is ⁽²⁾	Bip	-

(1) De stekker van de oplaadkabel kan worden aangesloten op het laadstation ook als er geen voertuig aangesloten is.

(2) Om te controleren of het laadstation nog steeds werkt.



no

Handling / status	LED / signal	Plugg ⁽¹⁾
Ladestasjon tilgjengelig		Ulåst
Ladestasjon reservert		Ulåst
Ladestasjon ikke tilgjengelig		Ulåst
Trykk på trykknappen når ladestasjonen er utilgjengelig ⁽²⁾	Pip	-

(1) Ladekabelen kan kobles til ladestasjonen selv om intet kjøretøy er tilkoblet.

(2) For å kontrollere at ladestasjonen fremdeles virker.

sv

Åtgärd / Status	LED / Summer	Kontakt ⁽¹⁾
Laddningsstation tillgänglig		Olåst
Laddningsstation reserverad		Olåst
Laddningsstation inte tillgänglig		Olåst
Tryck på tryckknappen när laddningsstationen inte är tillgänglig ⁽²⁾	Bip	-

(1) Laddningskabeln kan anslutas till laddningsstationen även om inget fordonet är anslutet.

(2) För att kontrollera att laddningsstationen fortfarande fungerar.

4.2 Start der Ladesitzung / Starten van de oplaadsessie / Starte ladeøkten / Startar laddningen



Sobald das Fahrzeug angeschlossen UND der Benutzer authentifiziert wurde, kann die Ladesitzung gestartet werden. In welcher Reihenfolge diese zwei Vorgänge ausgeführt werden, spielt keine Rolle.

Aktion / Status	Leistung begrenzt	LED / Signaltongeber	Stecker
Ausgangszustand	-		Entsperrt ⁽²⁾
Ladestation reserviert	-		
1. Präsentation der RFID-Karte	-	Bip	Entsperrt
2. Laufende Benutzerauthentifizierung ⁽³⁾	-	Langsame, aufeinander folgende Signaltöne	Entsperrt
3. Zugriff gewährt - Warten auf den Anschluss des Fahrzeugs ⁽²⁾	-	 max. 30"	Entsperrt
4. Anschluss des Fahrzeugs an die Ladestation ⁽²⁾	-	Bip	Gesperrt
5. Initialisierung der Ladesitzung mit sofortigem Start	Nein		Gesperrt
	Ja		Gesperrt
6. Laufender Ladevorgang	Nein		Gesperrt
	Ja		Gesperrt
7. Ladevorgang abgeschlossen oder vom Fahrzeug unterbrochen (Pause)	-		Gesperrt
Ausnahme bei Schritt 3			
8. Zugriff verweigert - Zurück zum Ausgangszustand	-	 5 s / Bop	Entsperrt
Ausnahme bei Schritt 3			
9. Fahrzeug nicht innerhalb von 30 Sekunden nach Zugriffsgenehmigung angeschlossen - Zurück zu Schritt 1	-	Bop	Entsperrt
Ausnahme bei Schritt 4			
10. Stecker nicht vollständig eingeführt - Zurück zu Schritt 4	-	Bop	Entsperrt
Ausnahme bei Schritt 5			
11. Initialisierung der Ladesitzung mit Startverzögerung in der Ladestation (nicht zutreffend, wenn das Fahrzeug kein sofortiges Aufladen anfordert)	-	 30 s	Gesperrt
12. Warten auf den Start des Ladevorgangs in der Ladestation - Zurück zu Schritt 6	-		Gesperrt
Ausnahme bei Schritt 5			
13. Warten auf die Anforderung zum Aufladen des Fahrzeugs - Zurück zu Schritt 6 oder Schritt 12 je nach Status der Ladestation (sofortiger oder verzögerter Start)	-		Gesperrt
Ausnahme bei Schritt 12 (Optional)			
14. Forcierung des Ladestarts (Drücken der Drucktaste, sofern aktiviert)	-	 4 s	Gesperrt
15. Warten auf den Start des Ladevorgangs im Fahrzeug - Zurück zu Schritt 6	-		Gesperrt

(1) Nur die Person, die die Ladestation reserviert hat, ist zum Start der Ladesitzung berechtigt.

(2) Das Ladekabel kann vor der Benutzerauthentifizierung an die Ladestation angeschlossen werden.

(3) Wenn die Benutzerauthentifizierung auf der Grundlage der lokalen Whitelist erfolgt (mit einer Adminkarte erstellte Benutzerkarten), kann die Ladesitzung nicht mit einer Adminkarte gestartet werden.

4.2 Start der Ladesitzung / Starten van de oplaadsessie / Starte ladeøkten / Startar laddningen



Zodra het voertuig is aangesloten EN de gebruiker is geverifieerd, kan de oplaadsessie worden gestart.
 Het maakt niet uit in welke volgorde deze twee acties worden uitgevoerd.

Actie / Status	Beperkt vermogen	LED / Geluid	Stekker
Beginstand	-		Ontgrendeld ⁽²⁾
	Laadstation gereserveerd		
1. Presentatie van RFID-kaart	-	Bip	Ontgrendeld
2. Bezig met verificatie gebruiker ⁽³⁾	-	Langzame, opeenvolgende bip-tonen	Ontgrendeld
3. Toegang verleend - Wachten op aansluiten van voertuig ⁽²⁾	-	 max. 30"	Ontgrendeld
4. Aansluiten van het voertuig op het laadstation ⁽²⁾	-	Bip	Vergrendeld
5. Initialisatie van oplaadsessie met onmiddellijke start	Nee		Vergrendeld
	Ja		Vergrendeld
6. Bezig met opladen	Nee		Vergrendeld
	Ja		Vergrendeld
7. Opladen voltooid, of onderbroken op verzoek van voertuig	-		Vergrendeld
Uitzondering bij stap 3			
8. Toegang is geweigerd Terug naar beginstand	-	 5 s / Bop	Ontgrendeld
Uitzondering bij stap 3			
9. Het voertuig is niet binnen 30" aangesloten nadat toegang is verleend Terug naar stap 1	-	Bop	Ontgrendeld
Uitzondering bij stap 4			
10. De stekker is niet volledig ingestoken - Terug naar stap 4	-	Bop	Ontgrendeld
Uitzondering bij stap 5			
11. Initialisatie van oplaadsessie met uitgestelde start in het laadstation (niet van toepassing als het voertuig niet om een onmiddellijk start van het opladen verzoekt)	-	 30 s	Vergrendeld
12. Wachten op het starten van het opladen in het laadstation - Terug naar stap 6	-		Vergrendeld
Uitzondering bij stap 5			
13. Wachten op het verzoek voor opladen van het voertuig Terug naar stap 6 of stap 12, afhankelijk van de status van het laadstation (ogenblikkelijke of uitgestelde start)	-		Vergrendeld
Uitzondering bij stap 12 (Optioneel)			
14. Start van opladen forceren (op drukknop drukken, indien deze is geactiveerd)	-	 4 s	Vergrendeld
15. Wachten op het starten van het opladen in het voertuig - Terug naar stap 6	-		Vergrendeld

(1) Alleen degene die het laadstation heeft gereserveerd krijgt toestemming om te beginnen met de oplaadsessie.















(2) De stekker van de oplaadkabel kan worden aangesloten op het laadstation voordat de gebruikersverificatie plaatsvindt.

(3) Als de gebruikersverificatie is gebaseerd op de lokale Witte lijst (gebruikerskaarten gemaakt met een adminkaart), kan de oplaadsessie niet gestart worden met een adminkaart.

4.2 Start der Ladesitzung / Starten van de oplaadsessie / Starte ladeøkten / Startar laddningen

no

Så snart kjøretøyet er koblet til OG brukeren er godkjent, kan ladeøktprosessen starte.
 Rekkefølgen av disse to operasjonene spiller ingen rolle.















Handling / status	Begrenset kraft	LED / signal	Plugg
Første fase	-		Ulåst ⁽²⁾
Ladestasjon reservert	-	 ⁽¹⁾	
1. Les av RFID-kortet	-	Pip	Ulåst
2. Brukergodkjenning pågår ⁽³⁾	-	Langsom serie av pipetoner	Ulåst
3. Tilgang godkjent – Venter på tilkobling av kjøretøyet ⁽²⁾	-	 30" maks.	Ulåst
4. Koble kjøretøyet til ladestasjonen ⁽²⁾	-	Pip	Låst
5. Initialisering av ladeøkten med umiddelbar start	Nei		Låst
	Ja		Låst
6. Pågående lading	Nei		Låst
	Ja		Låst
7. Ladingen er fullført eller satt på pause av kjøretøyet	-		Låst
Unntak ved trinn 3			
8. Tilgang nektet Tilbake til første fase	-	 5 s / Bop	Ulåst
Unntak ved trinn 3			
9. Kjøretøyet er ikke koblet til innen 30" etter at tilgang ble gitt Tilbake til trinn 1	-	Bop	Ulåst
Unntak ved trinn 4			
10. Pluggen er ikke helt satt inn – tilbake til trinn 4	-	Bop	Ulåst
Unntak ved trinn 5			
11. Initialisering av ladeøkten med utsatt start i ladestasjonen (gjelder ikke hvis ikke kjøretøyet ber om umiddelbar lading)	-	 30 s	Låst
12. Venter på at ladingen skal starte i ladestasjonen – tilbake til trinn 6	-		Låst
Unntak ved trinn 5			
13. Venter på ladeforespørsel fra kjøretøyet Tilbake til trinn 6 eller trinn 12 i henhold til ladestasjonens status (umiddelbar eller utsatt start)	-		Låst
Unntak ved trinn 12 (valgfritt)			
14. Fremtving start av ladingen (trykk på trykknappen hvis den er aktivert)	-	 4 s	Låst
15. Venter på at ladingen skal starte i kjøretøyet – tilbake til trinn 6	-		Låst

(1) Bare den som har reservert ladestasjonen er autorisert til å starte ladestasjonen. (2) Ladekabelen kan kobles til ladestasjonen for brukergodkjenningen. (3) Når brukergodkjenningen er basert på den lokale hvitelisten (brukerkort opprettet med et admin-kort), kan ikke ladeøkten starte med et admin-kort.

4.2 Start der Ladesitzung / Starten van de oplaadsessie / Starte ladeøkten / Startar laddningen

SV

Så snart fordonet är anslutet OCH användaren har autentiserats kan laddningen börja.
 I vilken ordning detta sker har ingen betydelse.

Åtgärd / Status	Begränsad ström	LED / Summer	Kontakt
Startläge	-		Olåst ⁽²⁾
Laddningsstation reserverad	-	 ⁽¹⁾	
1. För RFID-kortet genom läsaren	-	Bip	Olåst
2. Användarautentisering pågår ⁽³⁾	-	Långsamma seriella bip	Olåst
3. Åtkomst medgiven – Väntar på fordonsanslutningen ⁽²⁾	-	 Högst 30 sek	Olåst
4. Anslut fordonet till laddningsstationen ⁽²⁾	-	Bip	Låst
5. Laddningen initierades med omedelbar start	Nej		Låst
	Ja		Låst
6. Pågående laddning	Nej		Låst
	Ja		Låst
7. Laddningen är klar eller har pausats av fordonet	-		Låst
Undantag i steg 3			
8. Åtkomst har nekats Tillbaka till steg 1	-	 5 s / Bop	Olåst
Undantag i steg 3			
9. Fordonet har inte anslutits inom 30 sek efter att åtkomst medgavs Tillbaka till steg 1	-	Bop	Olåst
Undantag i steg 4			
10. Kontakten är inte ordentligt isatt - Tillbaka till steg 4	-	Bop	Olåst
Undantag i steg 5			
11. Initiering av laddningssession med uppskjuten start i laddningsstationen (inte tillämpligt om fordonet inte begär omedelbar laddning)	-	 30 s	Låst
12. Väntar på att laddningen ska starta i laddningsstationen - Tillbaka till steg 6	-		Låst
Undantag i steg 5			
13. Väntar på laddningsbegäran från fordonet Tillbaka till steg 6 eller 12 enligt status för laddningsstationen (omedelbar eller uppskjuten start)	-		Låst
Undantag i steg 12 (valfritt)			
14. Tvinga laddningsstarten (tryck på tryckknappen, om aktiverad)	-	 4 s	Låst
15. Väntar på att laddningen ska starta i fordonet - Tillbaka till steg 6	-		Låst

(1) Det är bara den person som har reserverat laddningsstationen som kan starta laddningssessionen.

(2) Laddningskabeln kan anslutas till laddningsstationen före användarautentiseringen.





(3) När användarautentiseringen baseras på den lokala vittlistan (användarkort som har skapats med ett adminkort) kan laddningen inte startas med ett adminkort.

Ladestation mit RFID-Kartenleseinheit / Laadstation met RFID-kaartlezer / Ladestasjon med RFID-kortleser / Laddningsstation med RFID-kortläsare

4.3 Ende der Ladesitzung / Stoppen van de oplaadsessie / Stoppe ladeøkten / Stoppa laddningen

de

Die Ladesitzung kann durch Präsentation der RFID-Karte oder einfach durch Trennung des Ladekabels vom Fahrzeug beendet werden.

Aktion / Status	Leistung begrenzt	LED / Signaltongeber	Stecker
1. Präsentation der RFID-Karte	-	Bip	Gesperrt
2. Laufende Benutzerauthentifizierung	-	Langsame, aufeinander folgende Signaltöne	Gesperrt
3. Zugriff gewährt ⁽¹⁾	-		Entsperrt
4. Charging session stopped	-		Entsperrt
Ausnahme bei Schritt 3			
5. Zugriff verweigert	-	 5 s Bop	Gesperrt
6. Ladesitzung wird fortgesetzt	-	-	Gesperrt
Ausnahme bei Schritt 1			
7. Trennung des Ladekabels vom Fahrzeug an Stelle der Präsentation der RFID-Karte	-		Entsperrt
8. Ladesitzung	-		Entsperrt

(1) Die zum Start der Ladesitzung verwendete Benutzer-ID oder eine autorisierte Admin-ID.

Hinweis: Wird innerhalb von weniger als 30" nach Start der Ladesitzung die RFID-Karte vorgelegt, dann wird die Sitzung nicht abgebrochen, um jeglichen Missbrauch zu vermeiden.

nl

De oplaadsessie kan worden gestopt door de RFID-kaart te presenteren of door de oplaadkabel los te koppelen van het voertuig.

Actie / Status	Beperkt vermogen	LED / Geluid	Stekker
1. Presentatie van RFID-kaart	-	Bip	Vergrendeld
2. Bezig met verificatie gebruiker	-	Langzame, opeenvolgende bip-tonen	Vergrendeld
3. Toegang verleend ⁽¹⁾	-		Ontgrendeld
4. Oplaadsessie gestopt	-		Ontgrendeld
Uitzondering bij stap 3			
5. Toegang is geweigerd	-	 5 s Bop	Vergrendeld
6. Oplaadsessie wordt voortgezet	-	-	Vergrendeld
Uitzondering bij stap 1			
7. Koppel de oplaadkabel los van het voertuig in plaats van de RFID-kaart te presenteren	-		Ontgrendeld
8. Oplaadsessie gestopt	-		Ontgrendeld





(1) Gebruikers-ID die bij het starten van de oplaadsessie is gebruikt of een geautoriseerde admin-ID.

Opmerking: als de RFID-kaart binnen 30" na het begin van de oplaadsessie wordt gepresenteerd, dan wordt de sessie niet gestopt, om elk misbruik te voorkomen.

4.3 Ende der Ladesitzung / Stoppen van de oplaadessie / Stoppe ladeøkten / Stoppa laddningen

no

Ladeøkten kan stoppes ved å lese av RFID-kortet eller ved å koble fra ladekabelen på kjøretøysiden.





Handling / status	Begrenset kraft	LED / signal	Plugg
1. Les av RFID-kortet	-	Pip	Låst
2. Brukergodkjenning pågår	-	Langsom serie av pipetoner	Låst
3. Tilgang gitt ⁽¹⁾	-		Ulåst
4. Ladeøkten stoppet	-		Ulåst
Unntak ved trinn 3			
5. Tilgang nektet	-	 5 s Bop	Låst
6. Ladeøkten pågår	-	-	Låst
Unntak ved trinn 1			
7. Koble fra ladekabelen på kjøretøysiden i stedet for å lese av RFID-kortet	-		Ulåst
8. Ladeøkten stoppet	-		Ulåst

(1) Samme bruker-ID brukt til å starte ladeøkten eller autorisert admin-ID.

Merk: Lesing av RFID-kortet under 30" etter starten av ladeøkten vil ikke stoppe den. Dette er for å forhindre eventuelt misbruk.

sv

Laddningen kan stoppas genom att du för RFID-kortet genom läsaren eller kopplar loss laddningskabeln på fordonssidan.

Åtgärd / Status	Begränsad ström	LED / Summer	Kontakt
1. För RFID-kortet genom läsaren	-	Bip	Låst
2. Användarautentisering pågår	-	Långsamma seriella bip	Låst
3. Åtkomst medgiven ⁽¹⁾	-		Olåst
4. Laddningen har stoppats	-		Olåst
Undantag i steg 3			
5. Åtkomst har nekats	-	 5 s Bop	Låst
6. Laddningssessionen fortsätter	-	-	Låst
Undantag i steg 1			
7. Koppla loss laddningskabeln på fordonssidan i stället för att föra RFID-kortet genom läsaren	-		Olåst
8. Laddningen har stoppats	-		Olåst

(1) Samma användar-ID används för att starta laddningssessionen eller auktoriserat admin-ID.

Obs! Missbruk kan inte undvikas genom att föra RFID-kortet i läsaren inom mindre än 30 sek efter att laddningssessionen har startats.

4.4 Unterbrechung und Wiederaufnahme des Ladevorgangs /
 Onderbreken en hervatten van het opladen /
 Sette ladingen på pause og gjenoppta ladingen igjen /
 Pausa och återuppta sedan laddningen



Der Ladevorgang kann durch Drücken der Drucktaste an der Frontseite unterbrochen (Pause) und anschließend wiederaufgenommen werden, vorausgesetzt, die Drucktaste wurde bei der Inbetriebnahme aktiviert.

Aktion / Status	Leistung begrenzt	LED / Signaltongeber	Stecker
1. Laufender Ladevorgang	Nein		Gesperrt
	Ja		Gesperrt
2. Drücken der Drucktaste zur Unterbrechung des Ladevorgangs	-		Gesperrt
3. Drücken der Drucktaste zur Wiederaufnahme des Ladevorgangs	Nein		Gesperrt
	Ja		Gesperrt

Unterbrechung und Wiederaufnahme des Ladevorgangs können ebenfalls über ein Gerät oder System zum Energiemanagement gesteuert werden.

Aktion / Status	Leistung begrenzt	LED / Signaltongeber	Stecker
1. Laufender Ladevorgang	Nein		Gesperrt
	Ja		Gesperrt
2. Unterbrechung des Ladevorgangs	-		Gesperrt
3. Wiederaufnahme des Ladevorgangs ⁽¹⁾	Nein		Gesperrt
	Ja		Gesperrt

(1) Der Neustart des Ladevorgangs kann manuell durch Drücken der Drucktaste forciert werden, sofern die Drucktaste bei der Inbetriebnahme aktiviert wurde.

4

Ladestation mit RFID-Kartenleseinheit /
 Laadstation met RFID-kaartlezer /
 Ladestasjon med RFID-kortlezer /
 Laddningsstation med RFID-kortläsare

4.4 Unterbrechung und Wiederaufnahme des Ladevorgangs /
 Onderbreken en hervatten van het opladen /
 Sette ladingen på pause og gjenoppta ladingen igjen /
 Pausa och återuppta sedan laddningen



Het opladen kan met een druk op de knop op het voorpaneel worden onderbroken en vervolgens worden hervat, mits de drukknoop geactiveerd is tijdens de inbedrijfstelling.

Actie / Status	Beperkt vermogen	LED / Geluid	Stekker
1. bezig met opladen	Nee		Vergrendeld
	Ja		Vergrendeld
2. Druk op de drukknoop om het opladen te onderbreken	-		Vergrendeld
3. Druk op de drukknoop om het opladen te hervatten	Nee		Vergrendeld
	Ja		Vergrendeld

Het onderbreken en vervolgens hervatten van het opladen kan ook worden geregeld door een apparaat of systeem voor energiebeheer.





Actie / Status	Beperkt vermogen	LED / Geluid	Stekker
1. bezig met opladen	Nee		Vergrendeld
	Ja		Vergrendeld
2. Onderbreken van opladen	-		Vergrendeld
3. Hervatten van opladen ⁽¹⁾	Nee		Vergrendeld
	Ja		Vergrendeld

(1) De hervatting van het laadproces kan handmatig worden geforceerd door op de drukknoop te drukken, mits deze tijdens de inbedrijfstelling werd geactiveerd.





4.4 Unterbrechung und Wiederaufnahme des Ladevorgangs /
 Onderbreken en hervatten van het opladen /
 Sette ladingen på pause og gjenoppta ladingen igjen /
 Pausa och återuppta sedan laddningen

no

Ladingen kan settes på pause og deretter gjenopptas hvis trykknappen på forsiden trykkes, forutsatt at trykknappen ble aktivert ved idriftsetting.

Handling / status	Begrenset kraft	LED / signal	Plugg
1. Pågående lading	Nei		Låst
	Ja		Låst
2. Trykk på trykknappen for å sette ladingen på pause	-		Låst
3. Trykk på trykknappen for å gjenoppta ladingen	Nei		Låst
	Ja		Låst

Pause og gjenopptakelse av ladingen kan også styres av en enhet eller et system for energistyring.





Handling / status	Begrenset kraft	LED / signal	Plugg
1. Pågående lading	Nei		Låst
	Ja		Låst
2. Lading på pause	-		Låst
3. Gjenopptakelse av lading ⁽¹⁾	Nei		Låst
	Ja		Låst

(1) Omstart av ladingen kan fremtvinges manuelt ved å trykke på trykknappen når den er aktivert ved idriftsetting.





4.4 Unterbrechung und Wiederaufnahme des Ladevorgangs /
 Onderbreken en hervatten van het opladen /
 Sette ladingen på pause og gjenoppta ladingen igjen /
 Pausa och återuppta sedan laddningen

SV

Laddningen kan pausas och sedan återupptas om tryckknappen på framsidan trycks ned, förutsatt att tryckknappen har aktiverats vid drifttagningen.

Åtgärd / Status	Begränsad ström	LED / Summer	Kontakt
1. Pågående laddning	Nej		Låst
	Ja		Låst
2. Tryck på tryckknappen för att pausa laddningen	-		Låst
3. Tryck på tryckknappen för att återuppta laddningen	Nej		Låst
	Ja		Låst

Pausning och återupptagning av laddningen kan också styras av enhet eller system för energihantering.

Åtgärd / Status	Begränsad ström	LED / Summer	Kontakt
1. Pågående laddning	Nej		Låst
	Ja		Låst
2. Laddningspaus	-		Låst
3. Återupptagen laddning ⁽¹⁾	Nej		Låst
	Ja		Låst

(1) Omstart av laddning kan tvingas manuellt genom att du trycker på tryckknappen när den aktiverats vid drifttagningen.

5.1 Grundlagen / Basisinformatie / Bakgrunn / Bakgrund

de

Die Pay-As-You-Go-Anwendung wird von beiden Ladestationsversionen unterstützt, d. h. von Ladestationen mit RFID-Kartenleseeinheit und mit Schlüsselsperre. Die Benutzerauthentifizierung erfolgt durch den Anwendungsanbieter auf Anforderung des Benutzers. Zu diesem Zeitpunkt ist keine Interaktion mit der Ladestation erforderlich. Weitere Auskünfte erhalten Sie beim Anwendungsanbieter.

Detaillierte Informationen zum Status der Ladestation, wenn kein Fahrzeug angeschlossen ist, können Sie den vorhergehenden Kapiteln in diesem Dokument entnehmen.

nl

De Pay As You Go-toepassing wordt zowel ondersteund door laadstations met een RFID-kaartlezer als laadstations met een sleutelslot. De gebruikersverificatie wordt uitgevoerd door de leverancier van de toepassing op verzoek van de gebruiker. Er is geen interactie met het laadstation vereist in deze fase. Neem contact op met de leverancier van de toepassing voor meer informatie.

Raadpleeg de eerdere hoofdstukken in dit document voor informatie over de status van het oplaadstation als er geen voertuig is aangesloten.

no

Betaling for bruk-applikasjonen støttes både av ladestasjonsversjoner med RFID-kortleser og nøkkellås. Brukergodkjenning gis av applikasjonsleverandøren etter handling fra brukeren. Ingen interaksjon med ladestasjonen er nødvendig på dette trinnet. Kontakt applikasjonsleverandøren for å få mer informasjon.

Se tidligere kapitler i dette dokumentet for å få mer informasjon om ladestasjonens tilstand når ingen kjøretøy er tilkoblet.













sv

Pay As You Go-programmet kan stödjas av båda laddningsstationsversionerna med en RFID-kortläsare och ett nyckellås. Användarautentiseringen görs av programleverantören efter åtgärd från användaren. Ingen interaktion med laddningsstationen krävs i det här steget. Kontakta programleverantören för mer information.

Mer information om laddningsstationens status när inget fordon är anslutet, finns i tidigare kapitel i det här dokumentet.

5.2 Start der Ladesitzung / Starten van de oplaadsessie / Starte ladeøkten /
 Starta laddingssessionen

de

Aktion / Status		Leistung begrenzt	LED / Signaltongeber	Stecker
Ausgangszustand	-	-		Entsperrt ⁽²⁾
	Ladestation reserviert	-	 ⁽¹⁾	
1. Benutzerauthentifizierung durch die PAYG-Anwendung	-	-		Entsperrt
	Ladestation reserviert	-	 ⁽¹⁾	
2. Zugriff gewährt in der Ladestation - Warten auf den Anschluss des Fahrzeugs ⁽²⁾		-	 max. 30"	Entsperrt
3. Anschluss des Fahrzeugs an die Ladestation ⁽²⁾		-	Bip	Gesperrt
4. Initialisierung der Ladesitzung mit sofortigem Start ⁽³⁾ ⁽⁴⁾		Nein		Gesperrt
		Ja		Gesperrt
5. Laufender Ladevorgang	-	Nein		Gesperrt
		Ja		Gesperrt
	Pause	-	 ⁽⁵⁾	Gesperrt
6. Ladevorgang abgeschlossen, vom Fahrzeug unterbrochen oder von der PAYG-Anwendung abgebrochen		-		Gesperrt
Ausnahme bei Schritt 2				
7. Zugriff verweigert - Die Ladestation verbleibt im Ausgangszustand	-	-		Entsperrt
	Ladestation reserviert	-		
Ausnahme bei Schritt 3				
8. Fahrzeug nicht innerhalb von 30 Sekunden nach Zugriffsgenehmigung angeschlossen - Zurück zum Ausgangszustand		-	Bop	Entsperrt
Ausnahme bei Schritt 3				
9. Stecker nicht vollständig eingeführt - Zurück zu Schritt 3		-	Bop	Entsperrt

(1) Nur die Person, die die Ladestation reserviert hat, ist zum Start der Ladesitzung berechtigt.

(2) Das Ladekabel kann vor der Benutzerauthentifizierung an die Ladestation angeschlossen werden.













(3) Vergewissern Sie sich, dass im Fahrzeug keine Verzögerung des Ladestarts programmiert wurde.

(4) Sollte in der Ladestation oder im Fahrzeug eine Startverzögerung programmiert sein, finden Sie detaillierte Anweisungen zum Start der Ladesitzung in den vorhergehenden Kapiteln.

(5) Unterbrechung des Ladevorgangs, gesteuert von einem Gerät oder System zum Energiemanagement

5.2 Start der Ladesitzung / Starten van de oplaadsessie / Starte ladeøkten /
 Starta laddingssessionen

nl

Actie / Status		Beperkt vermogen	LED / Geluid	Stekker
Beginstand	-	-		Ontgrendeld ⁽²⁾
	Laadstation gereserveerd		 ⁽¹⁾	
1. Gebruikersverificatie met PAYG-toepassing	-	-		Ontgrendeld
	Laadstation gereserveerd		 ⁽¹⁾	
2. Toegang verleend in het laadstation – Wachten op aansluiten van voertuig ⁽²⁾		-	 max. 30"	Ontgrendeld
3. Aansluiten van het voertuig op het laadstation ⁽²⁾		-	Bip	Vergrendeld
4. Initialisatie van oplaadsessie met onmiddellijke start ⁽³⁾⁽⁴⁾		Nee		Vergrendeld
		Ja		Vergrendeld
5. bezig met opladen	-	Nee		Vergrendeld
		Ja		Vergrendeld
	Pauze	-	 ⁽⁵⁾	Vergrendeld
6. Opladen voltooid, of onderbroken op verzoek van het voertuig, of gestopt door de PAYG-toepassing		-		Vergrendeld
Uitzondering bij stap 2				
7. Toegang is geweigerd. Het oplaadstation blijft in de beginstand	-	-		Ontgrendeld
	Laadstation gereserveerd			
Uitzondering bij stap 3				
8. Het voertuig is niet binnen 30" aangesloten nadat toegang is verleend Terug naar beginstand		-	Bop	Ontgrendeld
Uitzondering bij stap 3				
9. De stekker is niet volledig ingestoken Terug naar stap 3		-	Bop	Ontgrendeld

(1) Alleen degene die het laadstation heeft gereserveerd krijgt toestemming om te beginnen met de oplaadsessie.

(2) De stekker van de oplaadkabel kan worden aangesloten op het laadstation voordat de gebruikersverificatie plaatsvindt.













(3) Controleer of er geen uitgestelde start voor het opladen is geprogrammeerd in het voertuig.

(4) Als in het laadstation of in het voertuig een uitgestelde start is geprogrammeerd, raadpleeg u voor meer informatie de eerdere hoofdstukken waarin wordt beschreven hoe u een oplaadsessie start.

(5) Pauze in het opladen wordt geregeld door een systeem of apparaat voor energiebeheer.

5.2 Start der Ladesitzung / Starten van de oplaadsessie / Starte ladeøkten /
 Starta laddningssessionen

no

Handling / status		Begrenset kraft	LED / signal	Plugg
Første fase	-	-		Ulåst ⁽²⁾
	Ladestasjon reservert		 ⁽¹⁾	
1. Brukergodkjenning av PAYG (Betaling for bruk)-applikasjonen	-	-		Ulåst
	Ladestasjon reservert		 ⁽¹⁾	
2. Tilgang godkjent i ladestasjonen – Venter på tilkobling av kjøretøyet ⁽²⁾		-	 30" maks.	Ulåst
3. Koble kjøretøyet til ladestasjonen ⁽²⁾		-	Pip	Låst
4. Initialisering av ladeøkten med umiddelbar start ⁽³⁾⁽⁴⁾		Nei		Låst
		Ja		Låst
5. Pågående lading	-	Nei		Låst
		Ja		Låst
	Pause	-	 ⁽⁵⁾	Låst
6. Ladingen er fullført eller satt på pause av kjøretøyet, eller stoppet av PAYG (Betaling for bruk)-applikasjonen		-		Låst
Unntak ved trinn 2				
7. Tilgang er ikke gitt. Ladestasjonen forblir i første fase	-	-		Ulåst
	Ladestasjon reservert			
Unntak ved trinn 3				
8. Kjøretøyet er ikke koblet til innen 30" etter at tilgang ble gitt Tilbake til første fase		-	Bop	Ulåst
Unntak ved trinn 3				
9. Pluggen er ikke helt satt inn Tilbake til trinn 3		-	Bop	Ulåst

(1) Bare den som har reservert ladestasjonen er autorisert til å starte ladestasjonen.

(2) Ladekabelen kan kobles til ladestasjonen før brukergodkjenningen.













(3) Kontroller at det ikke er planlagt utsatt start i kjøretøyet.

(4) Ved utsatt start i ladestasjonen eller kjøretøyet: Se tidligere kapitler som beskriver hvordan du starter en ladeøkt, for å få mer informasjon.

(5) Ladepause styrt av energistyringsenheten eller -systemet.

5.2 Start der Ladesitzung / Starten van de oplaadessie / Starte ladeøkten /
 Starta laddningssessionen

SV

Åtgärd / Status		Begränsad ström	LED / Summer	Kontakt
Startläge	-	-		Olåst ⁽²⁾
	Laddningsstation reserverad		 ⁽¹⁾	
1. Användarautentisering av PAYG-programmet	-	-		Olåst
	Laddningsstation reserverad		 ⁽¹⁾	
2. Åtkomst medgiven i laddningsstationen – Väntar på fordonsanslutningen ⁽²⁾		-	 Högst 30 sek.	Olåst
3. Anslut fordonet till laddningsstationen ⁽²⁾		-	Bip	Låst
4. Laddningssessionen initierades med omedelbar start ⁽³⁾⁽⁴⁾		Nej		Låst
		Ja		Låst
5. Pågående laddning	-	Nej		Låst
		Ja		Låst
	Paus	-	 ⁽⁵⁾	Låst
6. Laddningen är klar eller har pausats av fordonet eller stoppats av PAYG-programmet		-		Låst
Undantag i steg 2				
7. Åtkomst medges inte. Laddningsstationen stannar i startläget	-	-		Olåst
	Laddningsstation reserverad			
Undantag i steg 3				
8. Fordonet har inte anslutits inom 30 sek efter medgiven åtkomst Tillbaka till steg 1		-	Bop	Olåst
Undantag i steg 3				
9. Kontakten är inte ordentligt isatt Tillbaka till steg 3		-	Bop	Olåst

(1) Det är bara den person som har reserverat laddningsstationen som kan starta laddningssessionen.

(2) Laddningskabeln kan anslutas till laddningsstationen före användarautentiseringen.



(3) Kontrollera att ingen uppskjuten laddningsstart har schemalagts i fordonet.

(4) Vid uppskjuten start i laddningsstationen eller i fordonet, se tidigare kapitel där det beskrivs hur du startar en laddningssession.



(5) Pausning av laddningen styrs av enhet eller system för energihantering.

5.3 Ende der Ladesitzung / Stoppen van de oplaadsessie / Stoppe ladeøkten /
Stoppa laddningssessionen



de

Aktion / Status	Leistung begrenzt	LED / Signaltongeber	Stecker
1. Trennung des Ladekabels vom Fahrzeug	-		Entsperrt
2. Trennung des Ladekabels von der Ladestation	-		-



nl

Actie / Status	Beperkt vermogen	LED / Geluid	Stekker
1. Koppel de aansluiting van de oplaadkabel los van het voertuig	-		Ontgrendeld
2. Koppel de stekker van de oplaadkabel los van het laadstation	-		-

no

Handling / status	Begrenset kraft	LED / signal	Plugg
1. Koble fra ladekabelen på kjøretøysiden	-		Ulåst
2. Koble fra ladekabelen på ladestasjonssiden	-		-

sv

Åtgärd / Status	Begränsad ström	LED / Summer	Kontakt
1. Koppla loss laddningskabeln på fordonssidan	-		Olåst
2. Koppla loss laddningskabeln på laddningsstationens sida	-		-

GEFAHR / GEVAAR / FARE / FARA
GEFAHR EINES ELEKTRISCHEN SCHLAGS, EINER EXPLOSION ODER EINES LICHTBOGENS

- Versuchen Sie nicht, die Abdeckung der Ladestation zu öffnen.
 - Versuchen Sie nicht, das Ladekabel zu reparieren.
- Die Nichtbeachtung dieser Anweisungen hat schwere Körperverletzung oder Tod zur Folge.**

GEVAAR VAN ELEKTRISCHE SCHOKKEN, ONTPLOFFING EN VLAMBOGEN

- Probeer niet om de afdekking van het laadstation te openen.
 - Probeer de kabel niet te repareren.
- Het niet in acht nemen van deze instructies zal de dood of ernstig lichamelijk letsel tot gevolg hebben.**

FARE FOR ELEKTRISK STØT, EKSPLOSJON ELLER LYSBUE

- Ikke forsøk å åpne dekslet på ladestasjonen.
 - Ikke forsøk å reparere ladekabelen.
- Unnlatelse av å følge disse instruksjonene vil føre til dødsfall eller alvorlige skader.**

RISK FÖR ELSTÖTAR, EXPLOSION ELLER ÖVERSLAG

- Försök inte öppna luckan till laddningsstationen.
 - Försök inte reparera laddningskabeln.
- Om dessa instruktioner inte följs kan det leda till dödsfall eller allvarlig skada.**

6.1 Status-LED aus / Statuslampje uit / Statusindikatorlampe slukket / Statusindikatorn är släckt
de

Die Ladestation ist ggf. gesperrt oder nicht verfügbar. Drücken Sie die Drucktaste, um zu prüfen, ob die Ladestation noch arbeitet. Wenn kein Signalton (Bip) ausgegeben wird, bedeutet das, dass die Ladestation nicht mehr mit Spannung versorgt wird. Setzen Sie sich in diesem Fall bitte mit Ihrem Installationstechniker in Verbindung.

nl

Het laadstation is mogelijk vergrendeld of niet beschikbaar. Druk op de drukknop om te controleren of het laadstation nog steeds werkt. Als u geen geluidssignaal (bip-toon) hoort, betekent dit dat het laadstation is uitgeschakeld. Neem contact op met de installateur.

no

Ladestasjonen kan være låst eller utilgjengelig. Trykk på trykkknappen for å kontrollere at ladestasjonen fremdeles virker. Hvis det ikke høres noen pipetone, betyr det at ladestasjonen ikke har strøm. Kontakt montøren.

sv

Laddningsstationen kan vara låst eller inte tillgänglig. Tryck på knappen för att kontrollera att laddningsstationen fortfarande fungerar. Om ingen signal avges betyder det att laddningsstationen inte längre är igång, kontakta installatören.

6.2 Status-LED permanent rot / Permanent rood statuslampje / Statusindikatorlampe lyser rødt / Statusindikatorn lyser med fast røtt sken

 5 s

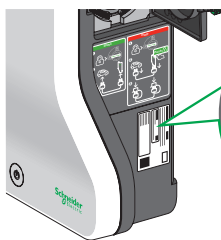
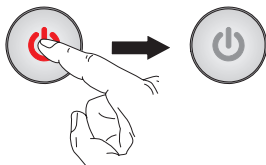

- de** Artikelnummer
- nl** Artikelnummer
- no** Salgsreferanse
- sv** Kommersiell referens
- de** Seriennummer
- nl** Seriennummer
- no** Seriennummer
- sv** Seriennummer

de

Bei Erkennung eines Fehlers und ungeachtet der jeweiligen Fehlerquelle (Ladekabel, Fahrzeug oder Ladestation) leuchtet die Status-LED rot auf. Drücken Sie die Drucktaste und halten Sie sie mindestens 5 Sekunden lang gedrückt. Zählen Sie dann die Anzahl der roten Blinksignale und ziehen Sie die nachstehende Tabelle heran.

nl

Als er fouten worden gedetecteerd, en ongeacht de oorzaak daarvan (oplaadkabel, voertuig of laadstation), brandt het statuslampje permanent rood. Druk op de drukknop en houd deze minimaal 5 seconden ingedrukt. Tel vervolgens het aantal keren dat het lampje rood knippert en raadpleeg de tabel hieronder.

no

Ved oppdagelse av feil, uansett om årsaken er ladekabel, kjøretøy eller ladestasjon, lyser statusindikatorlampen rødt. Trykk på og hold trykknappen i minst 5 sekunder og tell antall røde blink. Se deretter tabellen nedenfor.

sv

Om fel skulle uppstå, oavsett om det beror på laddningskabeln, fordonet eller laddningsstationen, lyser statusindikatorn med fast rött sken. Tryck på tryckknappen i minst 5 sekunder och räkna sedan antalet röda blinkningar. Se sedan tabellen nedan.



Anzahl Blinksignale	Mögliche Fehlerquelle	Erforderliche Fehlerbehebungsmaßnahme
2	Ladestation / Ladekabel	<ul style="list-style-type: none"> Trennen Sie das Ladekabel und schließen Sie es wieder an. Sollte das Problem fortbestehen, fahren Sie mit dem nächsten Schritt fort. Versuchen Sie es mit einem anderen Ladekabel. Sollte das Problem fortbestehen, dann wenden Sie sich an Ihren Installationstechniker oder notieren Sie sich die Artikel- und Seriennummer auf dem Produktetikett und nehmen Sie Verbindung zum Kundendienst von Schneider Electric auf. Wenn sich das Problem dadurch beheben lässt, wenden Sie sich an den Kabelanbieter.
5	Ladestation	<ul style="list-style-type: none"> Schalten Sie die Spannungsversorgung der Ladestation aus und wieder ein. Sollte das Problem fortbestehen, fahren Sie mit dem nächsten Schritt fort. Wenden Sie sich an Ihren Installationstechniker oder notieren Sie sich die Artikel- und Seriennummer auf dem Produktetikett und nehmen Sie Verbindung zum Kundendienst von Schneider Electric auf.
6, 10	Ladestation	<ul style="list-style-type: none"> Wenden Sie sich an Ihren Installationstechniker oder notieren Sie sich die Artikel- und Seriennummer auf dem Produktetikett und nehmen Sie Verbindung zum Kundendienst von Schneider Electric auf.
7	Elektrofahrzeug	<ul style="list-style-type: none"> Wenden Sie sich an den Elektrofahrzeughändler.
8	Ladekabel	<ul style="list-style-type: none"> Trennen Sie das Ladekabel und schließen Sie es wieder an. Sollte das Problem fortbestehen, fahren Sie mit dem nächsten Schritt fort. Versuchen Sie es mit einem anderen Ladekabel. Wenn sich das Problem dadurch beheben lässt, wenden Sie sich an den Kabelanbieter. Sollte das Problem fortbestehen, dann wenden Sie sich an Ihren Installationstechniker oder notieren Sie sich die Artikel- und Seriennummer auf dem Produktetikett und nehmen Sie Verbindung zum Kundendienst von Schneider Electric auf.
Anderer Wert	Unbestimmt	<ul style="list-style-type: none"> Wenden Sie sich an Ihren Installationstechniker oder notieren Sie sich die Artikel- und Seriennummer auf dem Produktetikett und nehmen Sie Verbindung zum Kundendienst von Schneider Electric auf.

Aantal keer knippen	Waarschijnlijke oorzaak van fout	Vereiste actie
2	Laadstation / Oplaadkabel	<ul style="list-style-type: none"> • Ontkoppel de stekker van de oplaadkabel en sluit deze weer aan. Ga naar de volgende stap als dit het probleem niet oplost. • Probeer het met een andere oplaadkabel. • Als het probleem zich blijft voortdoen neemt u contact op met uw installateur of de klantenservice van Schneider Electric. Noteer van te voren het artikelnummer en het serienummer op het productlabel. • Als het probleem hiermee is opgelost, neemt u contact op met de leverancier van de defecte kabel.
5	Laadstation	<ul style="list-style-type: none"> • Schakel de stroomvoorziening van het laadstation uit en vervolgens weer in. <p>Ga naar de volgende stap als dit het probleem niet oplost.</p> <ul style="list-style-type: none"> • Neem contact op met uw installateur of de klantenservice van Schneider Electric. Noteer van te voren het artikelnummer en het serienummer op het productlabel.
6, 10	Laadstation	<ul style="list-style-type: none"> • Neem contact op met uw installateur of de klantenservice van Schneider Electric. Noteer van te voren het artikelnummer en het serienummer op het productlabel.
7	Elektrisch voertuig	<ul style="list-style-type: none"> • Neem contact op met de autodealer van het elektrische voertuig.
8	Oplaadkabel	<ul style="list-style-type: none"> • Ontkoppel de stekker van de oplaadkabel en sluit deze weer aan. Ga naar de volgende stap als dit het probleem niet oplost. • Probeer het met een andere oplaadkabel. • Als het probleem hiermee is opgelost, neemt u contact op met de leverancier van de defecte kabel. • Als het probleem zich blijft voortdoen neemt u contact op met uw installateur of de klantenservice van Schneider Electric. Noteer van te voren het artikelnummer en het serienummer op het productlabel.
Andere waarde	Onbepaald	<ul style="list-style-type: none"> • Neem contact op met uw installateur of de klantenservice van Schneider Electric. Noteer van te voren het artikelnummer en het serienummer op het productlabel.

no

Antall blink	Trolig feilkilde	Nødvendig handling
2	Ladestasjon/ ladekabel	<ul style="list-style-type: none"> • Koble fra / koble til ladekabelen. Gå til neste trinn hvis problemet vedvarer. • Prøv med en annen ladekabel. • Hvis problemet vedvarer, kan du kontakte montøren eller kundestøtte hos Schneider Electric etter at du har lest salgsreferansen og serienummeret på produktetiketten. • Hvis problemet er løst, kontakter du kabelleverandøren.
5	Ladestasjon	<ul style="list-style-type: none"> • Slå strømforsyningen på ladestasjonen på og av igjen. Gå til neste trinn hvis problemet vedvarer. • Kontakt montøren eller kundestøtte hos Schneider Electric etter at du har lest salgsreferansen og serienummeret på produktetiketten.
6, 10	Ladestasjon	<ul style="list-style-type: none"> • Kontakt montøren eller kundestøtte hos Schneider Electric etter at du har lest salgsreferansen og serienummeret på produktetiketten.
7	Elektrisk kjøretøy	<ul style="list-style-type: none"> • Kontakt forhandleren av det elektriske kjøretøyet.
8	Ladekabel	<ul style="list-style-type: none"> • Koble fra / koble til ladekabelen. Gå til neste trinn hvis problemet vedvarer. • Prøv med en annen ladekabel. • Hvis problemet er løst, kontakter du kabelleverandøren. • Hvis problemet vedvarer, kan du kontakte montøren eller kundestøtte hos Schneider Electric etter at du har lest salgsreferansen og serienummeret på produktetiketten.
Annen verdi	Ikke fastslått	<ul style="list-style-type: none"> • Kontakt montøren eller kundestøtte hos Schneider Electric etter at du har lest salgsreferansen og serienummeret på produktetiketten.

SV

Antal blinkningar	Troligt orsak till felet	Nödvändig åtgärd
2	Laddningsstation/ laddningskabel	<ul style="list-style-type: none"> • Koppla loss/anslut laddningskabeln. Om problemet kvarstår går du till nästa steg. • Prova med en annan laddningskabel. • Om felet kvarstår, notera den kommersiella referensen och serienumret på produktetiketten och kontakta installeraren eller Schneider Electric's kundsupport. • Om problemet löses kontaktar du kabelleverantören.
5	Laddningsstation	<ul style="list-style-type: none"> • Stäng av och sätt på strömförsörjningen till laddningsstationen. Om problemet kvarstår går du till nästa steg. • Notera den kommersiella referensen och serienummer på produktetiketten och kontakta installeraren eller Schneider Electric's kundsupport.
6, 10	Laddningsstation	<ul style="list-style-type: none"> • Notera den kommersiella referensen och serienummer på produktetiketten och kontakta installeraren eller Schneider Electric's kundsupport.
7	Elfordon	<ul style="list-style-type: none"> • Kontakta försäljaren av elfordonet.
8	Laddningskabel	<ul style="list-style-type: none"> • Koppla loss/anslut laddningskabeln. Om problemet kvarstår går du till nästa steg. • Prova med en annan laddningskabel. • Om problemet löses kontaktar du kabelleverantören. • Om felet kvarstår, notera den kommersiella referensen och serienumret på produktetiketten och kontakta installeraren eller Schneider Electric's kundsupport.
Annat valfritt värde	Obestämd	<ul style="list-style-type: none"> • Notera den kommersiella referensen och serienummer på produktetiketten och kontakta installeraren eller Schneider Electric's kundsupport.

⚠ ⚠ GEFAHR / GEVAAR / FARE / FARA

GEFAHR EINES ELEKTRISCHEN SCHLAGS, EINER EXPLOSION ODER EINES LICHTBOGENS

Reinigen Sie die Ladestation oder das Elektrofahrzeug nicht während eines laufenden Ladevorgangs.

Die Nichtbeachtung dieser Anweisung hat schwere Körperverletzung oder Tod zur Folge.

GEVAAR VAN ELEKTRISCHE SCHOKKEN, ONTPLOFFING EN VLAMBOGEN

Was het laadstation of het elektrische voertuig niet tijdens het oplaadproces.

Het niet in acht nemen van deze instructies zal de dood of ernstig lichamelijk letsel tot gevolg hebben.

FARE FOR ELEKTRISK STØT, EKSPLOSION ELLER LYSBUE

Ikke vask ladestasjonen eller det elektriske kjøretøyet under lading.

Unnatelse av å følge disse instruksjonene vil føre til dødsfall eller alvorlige skader.

RISK FÖR ELSTÖTAR, EXPLOSION ELLER ÖVERSLAG

Tvätta inte laddningsstationen eller elfordonet medan laddningen pågår.

Om dessa instruktioner inte följs kan det leda till dödsfall eller allvarlig skada.

HINWEIS / OPMERKING / MERKNAD / OBS!

GEFAHR EINER BESCHÄDIGUNG DER LADESTATION

- Verwenden Sie zur Reinigung des Geräts keinen Hochdruckwasserreiniger.
- Verwenden Sie niemals Schleifpads oder Reinigungsmittel.

Die Nichtbeachtung dieser Anweisungen kann Materialschäden zur Folge haben.

KANS OP BESCHADIGING VAN HET LAADSTATION

- Gebruik geen hogedrukspuit om het apparaat te reinigen.
- Gebruik nooit schuurponsjes of schoonmaakmiddelen.

Het niet in acht nemen van deze instructies kan beschadigen aan het materiaal tot gevolg hebben.

FARE FOR Å SKADE LADESTASJONEN

- Ikke bruk høytrykksvasker på dette utstyret.
- Bruk aldri slipende kluter eller rengjøringsmidler.

Unnatelse av å følge disse instruksjonene kan føre til at utstyret blir skadet.

RISK FÖR SKADA PÅ LADDINGSSTATIONEN

- Använd inte en högtryckstvätt på den här utrustningen.
- Använd aldrig slipdukar eller rengöringsmedel.

Om dessa instruktioner inte följs kan det leda till skada på utrustningen.

BITTE BEACHTEN

Die Ladestation ist für einen Betrieb bei einer Umgebungstemperatur zwischen -30 °C und +50 °C ausgelegt. Wenn die Ladestation täglich bei einer Umgebungstemperatur um die +50 °C zum Einsatz kommt, wird empfohlen, das fest verbundene Kabel nach 10 Jahren auszuwechseln.

LET OP

Het laadstation is ontworpen voor gebruik bij een omgevingstemperatuur van -30 °C tot +50 °C. Het wordt aanbevolen om de bijgeleverde kabel na 10 jaar te vervangen in geval van dagelijks gebruik bij een omgevingstemperatuur rond de +50 °C.

MERK

Ladestasjonen er designet for å brukes ved en ekstern temperatur på -30 °C til +50 °C. Det anbefales å bytte den tilknyttede kablen etter 10 år ved daglig bruk ved ekstern temperatur på nærmere +50 °C.

OBSERVERA!

Laddningsstationen har utformats för att användas vid yttre temperaturer mellan -30 °C och +50 °C. Det rekommenderas att den anslutna kablarna byts ut efter 10 år vid daglig användning vid yttre temperaturer nära +50 °C.

de**Reinigung der Ladestation**

Die Ladestation sollte mit einem weichen, trockenen Tuch gereinigt werden.

nl**Laadstation reinigen**

Wij adviseren het laadstation met een zachte, droge doek te reinigen.

no**Rengjøre ladestasjonen**

Vi anbefaler at ladestasjonen rengjøres med en myk og tørr klut.

sv**Rengöra laddningsstationen**

Vi rekommenderar att du rengör laddningsstationen med en mjuk och torr trasa.

Schneider Electric Industries SAS

35, rue Joseph Monier

CS 30323

F - 92506 Rueil Malmaison Cedex

www.se.com



NHA95097-05

© 2016 Schneider Electric - All rights reserved.