

› GN+ Series

Halbleiterrelais - "Performance" Baureihe

Schalttafel - AC-Ausgang einphasig

- › Ausgangsstrom von 25, 50, 90 und 125 Ampere
- › Ausgangsspannung von 12-270 V \sim und 24-500 V \sim
- › Steuerspannung von 4-32 V --- und 20-260 V \sim
- › Spezieller Nulldurchgang (ohmsche, induktive und kapazitive Lasten)
- › Integrierte berührungssichere, abnehmbare IP20-Abdeckungen
- › Hohe Störfestigkeit & integrierter Überspannungsschutz
- › LED-Eingangsstatusanzeige
- › Integrierte Wärmeleitpad



Version
für mehrere Lasten

Produktauswahl - Spezieller Nulldurchgang (ohmsche, induktive und kapazitive Lasten)⁽²⁾

Nennlaststrom	25A	50A	90A	125A
Ausgangsspannung	12-270 V \sim	24-500 V \sim	24-500 V \sim	24-500 V \sim
Steuerspannung				
4-32 V ---	84138010N	84138120N	84138150N	84138180N
20-260 V \sim	84138013N	84138123N	84138153N	84138183N

BESTELLBEZEICHNUNG



Sie benötigen eine angepasste oder maßgeschneiderte Lösung? Kontaktieren Sie uns unter www.crouzet.com

Beschreibung:

Crouzet-Halbleiterrelais können in nahezu jeder Anwendung eingesetzt werden, zeichnen sich durch sehr lange Lebensdauer aus und sind leicht zu installieren und zu verwenden, robust und vielseitig.

Für weitere Informationen über Crouzet Halbleiterrelais besuchen Sie bitte www.crouzet.com.

Zubehör		
Typ	Beschreibung	Teilenummer
Kühlkörper	0.9 °C/W Wärmewiderstand	26532752N
Kühlkörper	1.1 °C/W Wärmewiderstand	26532753N
Kühlkörper	1.2 °C/W Wärmewiderstand	26532754N
Kühlkörper	1.75 °C/W Wärmewiderstand	26532755N
Kühlkörper	2.2 °C/W Wärmewiderstand	26532756N
Adapter	DIN-Schiene	26532764N
Wärmeleitpad	Vorgestanztes Wärmeleitpad	26532720N
Wärmeleitpad	Selbstklebendes Wärmeleitpad	26532722N
Schrauben	Schrauben-Montageset	26532001
Wärmeleitpaste	Wärmeleitpaste zur Kühlkörpermontage	26532003

Ausgangsspezifikationen ⁽¹⁾				
Beschreibung	25A	50A	90A	125A
Maximaler Laststrom [Arms] ⁽³⁾	25	50	90	125
Minimaler Laststrom [mArms] (3)	5			
Min./Max. Betriebsspannung (47-63Hz) [Vrms]	12-270 V \sim	24-500 V \sim	24-510 V \sim	
Transiente Spannung [Vpk]	600 (450)	1200 (950)		
Maximaler Ableitstrom im Aus-Zustand bei Nennspannung [mArms]	1			
Minimaler Aus-Zustand dV/dt @ Maximale Nennspannung [V/ μ sec]	500			
1 Sekunde Stoßstrom (Apk. Ta=25 °C) 50/60 Hz	95	230	347	613
Maximal 1 Zyklus-Stoßstrom (50/60 Hz) [Apeak] Typ @ 50 Hz	250/260 (min) 340 (typ)	700/_ (min) 750 (typ)	1100/_ (min) 1200 (ty)	2000/_ (min) 2100 (typ)
Maximaler Spannungsabfall bei Nennstrom [Vpeak]	1.25	1.37	1.4	1.15
Wärmewiderstand Sperrschicht/Gehäuse (Rjc) [°C/W]	1.7	0.4	0.3	0.25
Maximal 1/2 Zyklus I ² t für Fixierung @50 Hz (min./typisch) [A ² sec]	340/600	2450/2800	6000/7200	20000/22000
Minimaler Kühlkörper für Bemessungsstrom bei 40 °C [°C/W]	1.3	0.78	0.33	0.29

Eingangsspezifikationen		
Beschreibung	4-32 V ---	20-260 V \sim
Eingangsspannungsbereich	4-32 V --- (4)	20-260 V \sim
Maximale Rückwärtsspannung	-32 V ---	N/A
Durchlassspannung	3 V ---	18 V \sim
Abschaltspannung	2 V ---	5 V \sim
Minimaler Eingangsstrom (für Ein-Zustand)	10 mA	6.5 mA AC / 4.5 mA DC
Maximaler Eingangsstrom	14 mA	10 mA
Nominale Eingangsimpedanz [Ohm]	Strom begrenzt	
Maximale Einschaltzeit [msec]	1/2 Zyklus ⁽⁵⁾	
Maximale Abschaltzeit [msec]	1/2 Zyklus ⁽⁵⁾	

Allgemeine Spezifikationen				
Beschreibung	25A	50A	90A	125A
Dielektrische Stärke, Eingang zu Ausgang (50/60 Hz)	4000 Vrms			
Dielektrische Stärke, Eingang/Ausgang zur Erde (50/60 Hz)	4000 Vrms			
Minimaler Isolationswiderstand (@ 500 V ---)	10 ⁹ Ω			
Maximale Kapazität, Eingang/Ausgang	0.8 pF			
Betriebstemperaturbereich der Umgebung ⁽⁷⁾	-40 bis 80 °C			

Allgemeine Spezifikationen				
Beschreibung	25A	50A	90A	125A
Lagertemperaturbereich der Umgebung	-40 bis 100 °C			
Gewicht (typisch)	80 g			
Gehäusematerial	UL94 V-0			
Material der Grundplatte	Aluminium			
Eingangsklemme Schraubendrehmomentbereich (in-lb/Nm)	11-18 / 1.2-2.0			
Drehmomentbereich der Lastanschlussschraube (in-lb/Nm)	18-26 / 2-3			
SSR Montageschrauben-Drehmomentbereich (in-lb/Nm)	11-16 / 1.2-1.8			
Luftfeuchtigkeit nach IEC60068-2-78	40-85 %			
LED-Eingangsstatusanzeige	Grün			
MTBF (Mean Time Between Failures/ Durchschnittliche Zeit zwischen Ausfällen) bei 40 °C Umgebungstemperatur ⁽⁵⁾ (Jahre)	72			
MTBF (Mean Time Between Failures/ Durchschnittliche Zeit zwischen Ausfällen) bei 60 °C Umgebungstemperatur ⁽⁵⁾ (Jahre)	46			

Allgemeine Hinweise
⁽¹⁾ Alle Parameter bei 25 °C, wenn nicht anders angegeben
⁽²⁾ Ermöglicht die Unterstützung mehrerer Lasten, wie ohmsche, kapazitive und induktive Lasten
⁽³⁾ Wärmeableitung erforderlich, siehe Deratingkurven
⁽⁴⁾ Mindestspannung für Operationen von -20 bis -40 °C um 1V erhöhen
⁽⁵⁾ Alle Parameter bei 50 % Nennleistung und 100 % Einschaltdauer (technischen Support für einen detaillierten Bericht kontaktieren)

Diagramme
Verkabelung

GN+

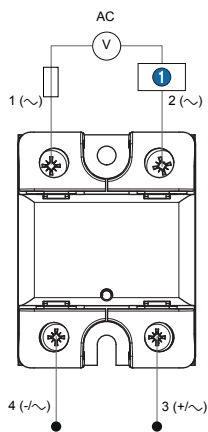

EMPFOHLENE DRAHTSTÄRKE

KLEMMEN	DRAHTSTÄRKE		Drahtauszug-Festigkeit [N.m]
	FEST	STRANDED	
Eingang	18..14 AWG (0.75..2.5 mm ²) 2 x 18..14 AWG (0.75..2.5 mm ²)	18..14 AWG (0.75..2.5 mm ²) 2 x 18..14 AWG (0.75..2.5 mm ²)	1.2 - 2
Ausgang	16..8 AWG (1.5..10 mm ²) 2 x 16..8 AWG (1.5..10 mm ²)	16..8 AWG (1.5..6 mm ²) 2 x 16..10 AWG (1.5..6 mm ²)	2 - 3

Netzschutz (Sicherungen/Leistungsschalter)

1 Last

Diagramme

Blockschaltbild

GN+ Series DC Steuerung - 50 A / 90 A / 125 A

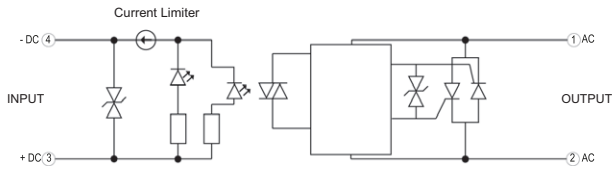

Eingangsstrom vs. Eingangsspannung
Standard Geregelte DC-Eingänge

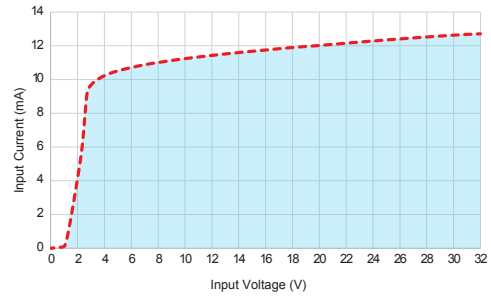

GN+ Series DC Steuerung Triac - 25 A

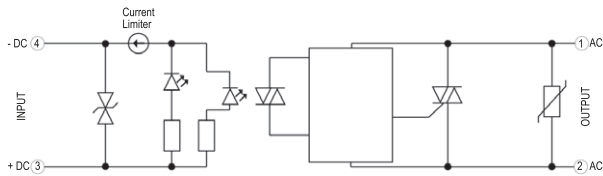

Eingangsstrom vs. Eingangsspannung
Standard Geregelte DC-Eingänge

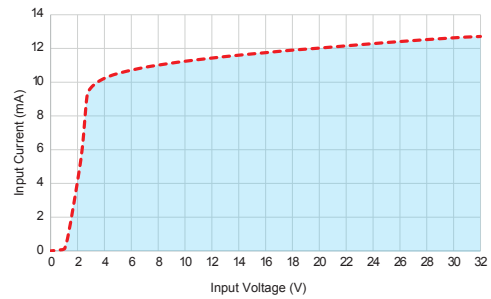

GN+ Series AC/DC Steuerung - 50 A / 90 A / 125 A

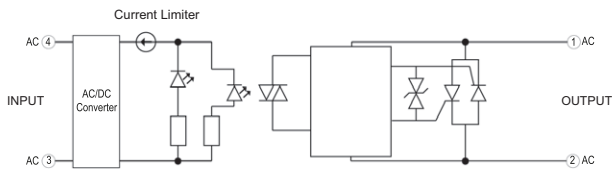

Eingangsstrom vs. Eingangsspannung
Standard Geregelte AC/DC-Eingänge

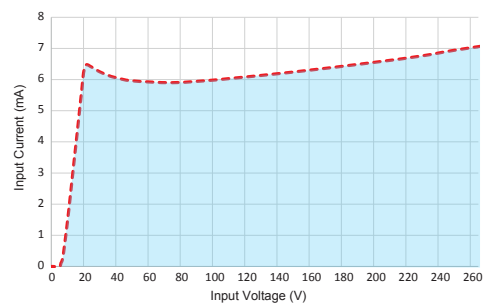

GN+ Series AC/DC Steuerung Triac - 25 A

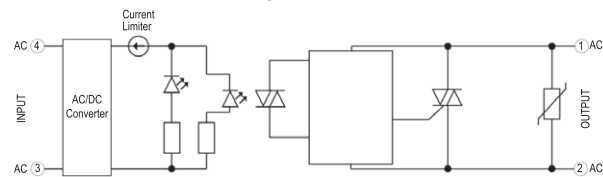

Eingangsstrom vs. Eingangsspannung
Standard Geregelte AC/DC-Eingänge

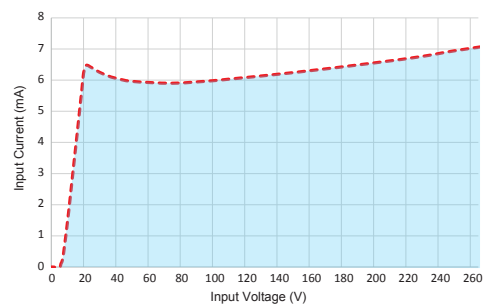

Diagramme

Abmessungen (mm)

GN+ Vorderansicht

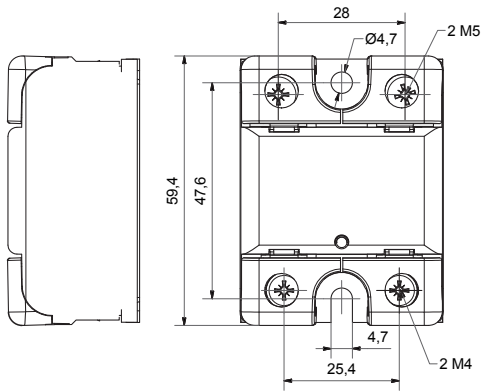

GN+ Seitenansicht

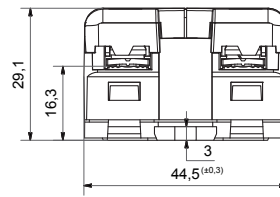

Kurven

Spitzenstrominformationen

GN+ - 25 A

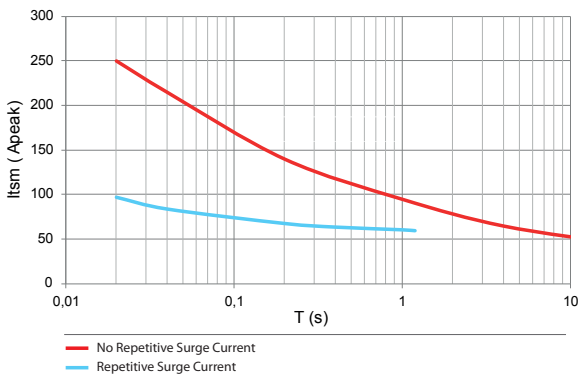

GN+ - 50 A

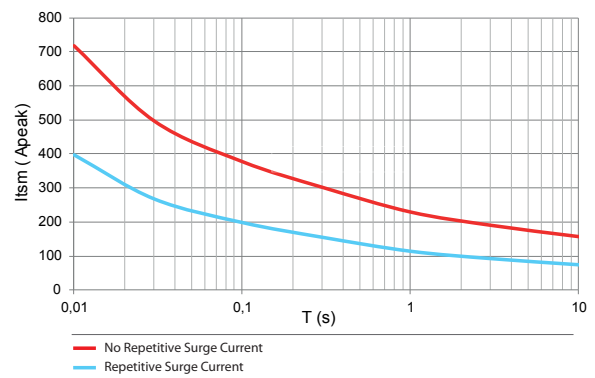

GN+ - 90 A

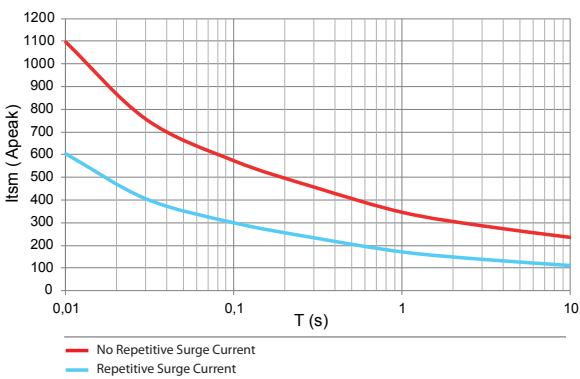

GN+ - 125 A

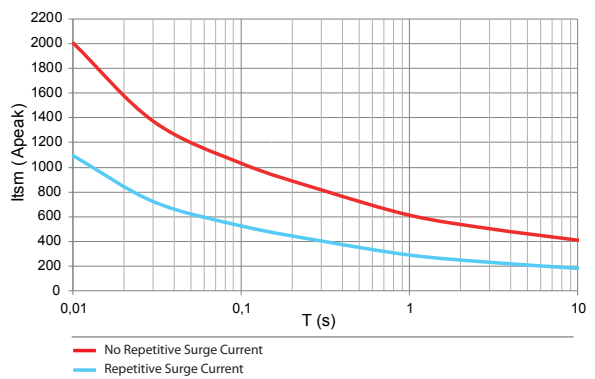

Kurven

Thermische Derating-Kurven

GN+ - 25 A

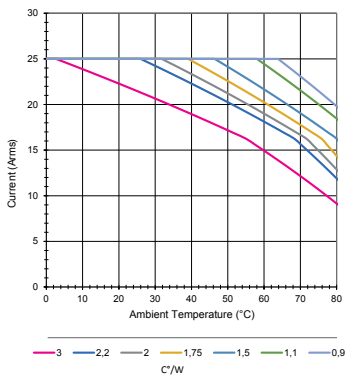

GN+ - 50 A

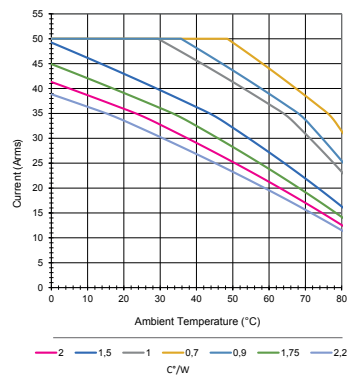

GN+ - 90 A

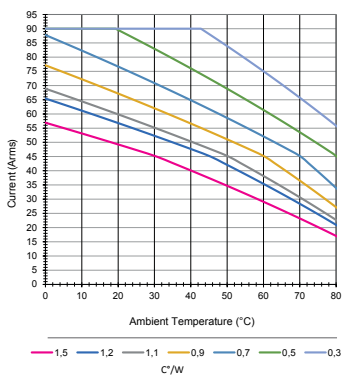

GN+ - 125 A

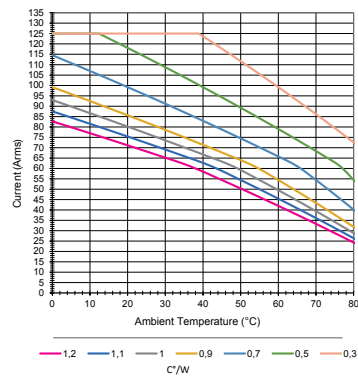

Normvorschriften

IEC/EN61000-4-4 (schnelle elektrische Transiente) 2 kv crit A
 IEC/EN61000-4-5 (Stoßspannungen) 2 kv crit A
 Schwingungsfestigkeit IEC 60068-2-6 10 g
 Stoßfestigkeit IEC 60068-2-27 50 G (11 ms)



Wichtiger Hinweis:

Die in diesem Katalog enthaltenen technischen Angaben sind rein informativ und stellen keine vertragliche Verpflichtung dar. Crouzet sowie ihre Tochtergesellschaften behalten sich das Recht vor, jederzeit ohne vorherige Ankündigung Änderungen vorzunehmen. Bevor Crouzet-Produkte unter speziellen Einsatzbedingungen oder in speziellen Anwendungen verwendet werden, ist der Käufer verpflichtet, sich mit Crouzet in Verbindung zu setzen. Crouzet lehnt jegliche Garantieleistungen sowie jegliche Haftung ab für den Fall, dass Crouzet-Produkte in speziellen Einsatzbereichen verwendet oder insbesondere verändert, erweitert oder zusammen mit anderen elektrischen oder elektronischen Bauteilen, Schaltkreisen, Montageeinrichtungen oder in ungeeigneten Geräten oder Materialien verwendet werden, ohne dass hierzu vor dem Kauf die ausdrückliche Zustimmung von Crouzet ausdrückliche.